



C O P E R P A L

PROTECCIÓN SOLAR



CATALOGO SOLARVEX

Desde 1999, diseñamos, fabricamos, instalamos y distribuimos nuestros productos, creciendo junto a nuestros clientes.

”

WWW.COPERPAL.COM

Nuestra empresa dispone de un control de calidad en todas las etapas de fabricación de nuestros productos. Fiabilidad, diseño y precio.

Rapidez en la entrega.
Innovación en servicio y producto.
Trato comercial cercano.
Servicio técnico.
Apoyo al distribuidor en la venta.



964 132 710

Pedidos 964 132 802

Fax Pedidos 964 132 734



www.coperpal.com

presupuestos@coperpal.com

C/ Altura 5.

Pol. Industrial Soneja

CP 12480 Soneja (Castellón)

CATÁLOGO



SOLARVEX

VENECIANA EXTERIOR

By

C O P E R P A L

La gestión de la luz y calor es cada vez más necesaria, por lo que apostamos por persianas más eficientes frente a edificios cada vez más exigentes con el ahorro energético.

SOLARVEX C80

SOLARVEX Z90

SOLARVEXZ90 MICROPERFORADA

SOLARVEX Z90 BLACKOUT





SOLARVEX C80

Las persianas graduables, gracias a sus lamas orientables permiten la entrada de la radiación solar, aportando en invierno la luz suficiente como para conseguir **ahorros superiores al 20%** en calefacción con respecto a otras persianas no orientables.



SOLARVEX Z90 BLACKOUT



SOLARVEX Z90



SOLARVEX C80 MICROPERFORADA

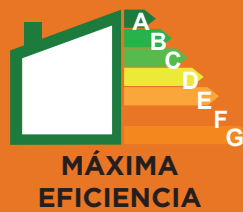

Soluciones orientadas a su bienestar

Categoría energética superior.

Según varias simulaciones con los programas **CALENER** y **LIDER** sobre la eficiencia energética de edificios, queda demostrado que el diseño y materiales de las persianas graduables favorecen en gran medida la eficiencia energética de edificios, hasta el punto en el que en todas las simulaciones realizadas el edificio queda clasificado en una categoría energética superior.



SOLARVEX Z90

En la
construcción
y en el
hogar



SOLARVEX Z90 MICROPERFORADA

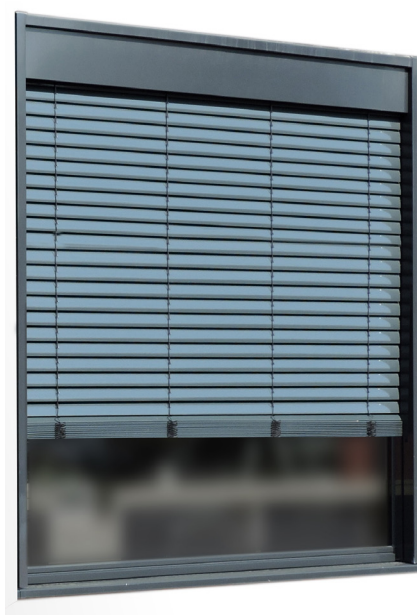

CARACTERÍSTICAS PRINCIPALES:

- Eficiencia en la protección y el control solar.
- Fachadas vivas y dinámicas.
- Respuesta en grandes dimensiones (4500 mm).
- Materiales de alta calidad que resisten condiciones meteorológicas exigentes.
- Accionadas manualmente o con motor.

SOLARVEX

VENECIANA EXTERIOR



Máxima eficiencia energética

Las ventanas son el punto débil de la envolvente térmica de los edificios. Gracias a SOLARVEX, conseguimos que la pérdida de energía sea mínima y que la eficiencia energética sea máxima, aportando un ahorro considerable tanto en calefacción como en refrigeración.

Calidad contrastada

SOLARVEX, al igual que todos nuestros productos, sigue los estándares de calidad y para ello realizamos todo tipo de ensayos. Así nuestros clientes pueden tener la certeza de que adquieren un producto de óptimas prestaciones.

SOLARVEX
VENECIANA EXTERIOR

	Características esenciales	Hasta 2,0 m	2,0 - 4,0 m	4,0 - 4,5 m
C80	Resistencia al viento	4	3	2
	Velocidad máx. del viento (km/h)	61	49	38
	Características esenciales	Hasta 2,0 m	2,0 - 4,0 m	4,0 - 4,5 m
Z90	Resistencia al viento	6	4	3
	Velocidad máx. del viento (km/h)	88	61	49

SEGÚN NORMAS:

UNE-EN 1932:2014
UNE-EN 13659:2004+A1:2009
UNE-EN 13659:2016





SOLARVEX C80

COLORES DISPONIBLES



EMBERO

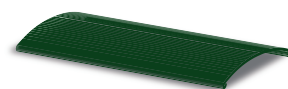

RAL 6005



MADERA OSCURO

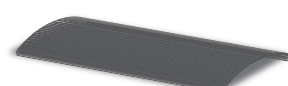

RAL 7011



MADERA CLARO

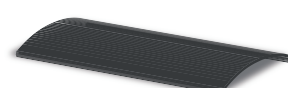

RAL 7016



NOGAL

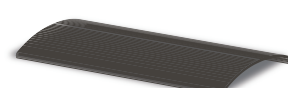

RAL 7022



BLANCO

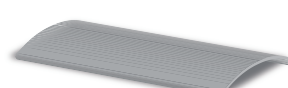

RAL 7035

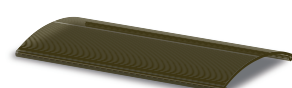

BRONCE

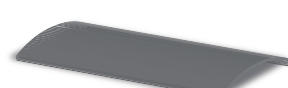

RAL 7037

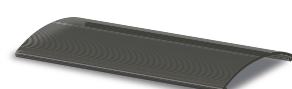

INOX

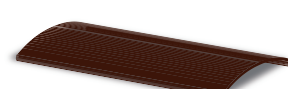

RAL 8017

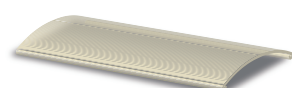

RAL 1015



NEGRO

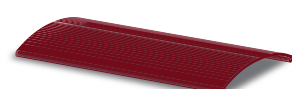

RAL 3005



RAL 9006

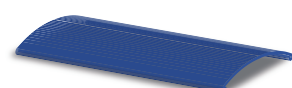

RAL 5010

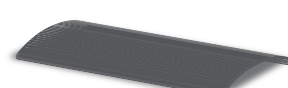

RAL 9007

Los colores representados son orientativos. Consulten con nosotros para una mayor exactitud.



El nuevo concepto de protección solar

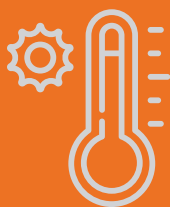

LUZ Y CONFORT

Persiana veneciana elegida por los clientes que buscan tanto estética como confort. Las lamas orientables ajustan la cantidad de luz en cada zona de la casa, creando ambientes confortables dentro del hogar y con la misma eficacia en todas las estaciones del año.



VALOR PARA SU HOGAR

Responde a las exigencias de los nuevos certificados climáticos y contribuye a la máxima calificación energética de los edificios. Es la elección ideal para el diseño de edificios de clase A (máxima eficiencia energética).



LÍNEAS DE DISEÑO

El diseño actual se caracteriza por líneas esenciales y limpias que, combinadas con una amplia variedad de acabados, potencia la apariencia del edificio y realza el diseño exterior.



LISTO PARA LA DOMÓTICA

Combinándola con automatismos hacen que nuestra fachada sea viva y dinámica para un mejor aprovechamiento de la energía.

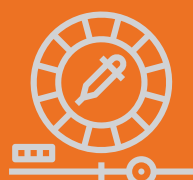

ACABADOS PERSONALIZABLES

SOLARVEX es capaz de satisfacer las necesidades de cada cliente. Es personalizable gracias a una gran gama de acabados con posibilidad de realizarse en bicolor combinando diferentes colores lisos o imitaciones madera.

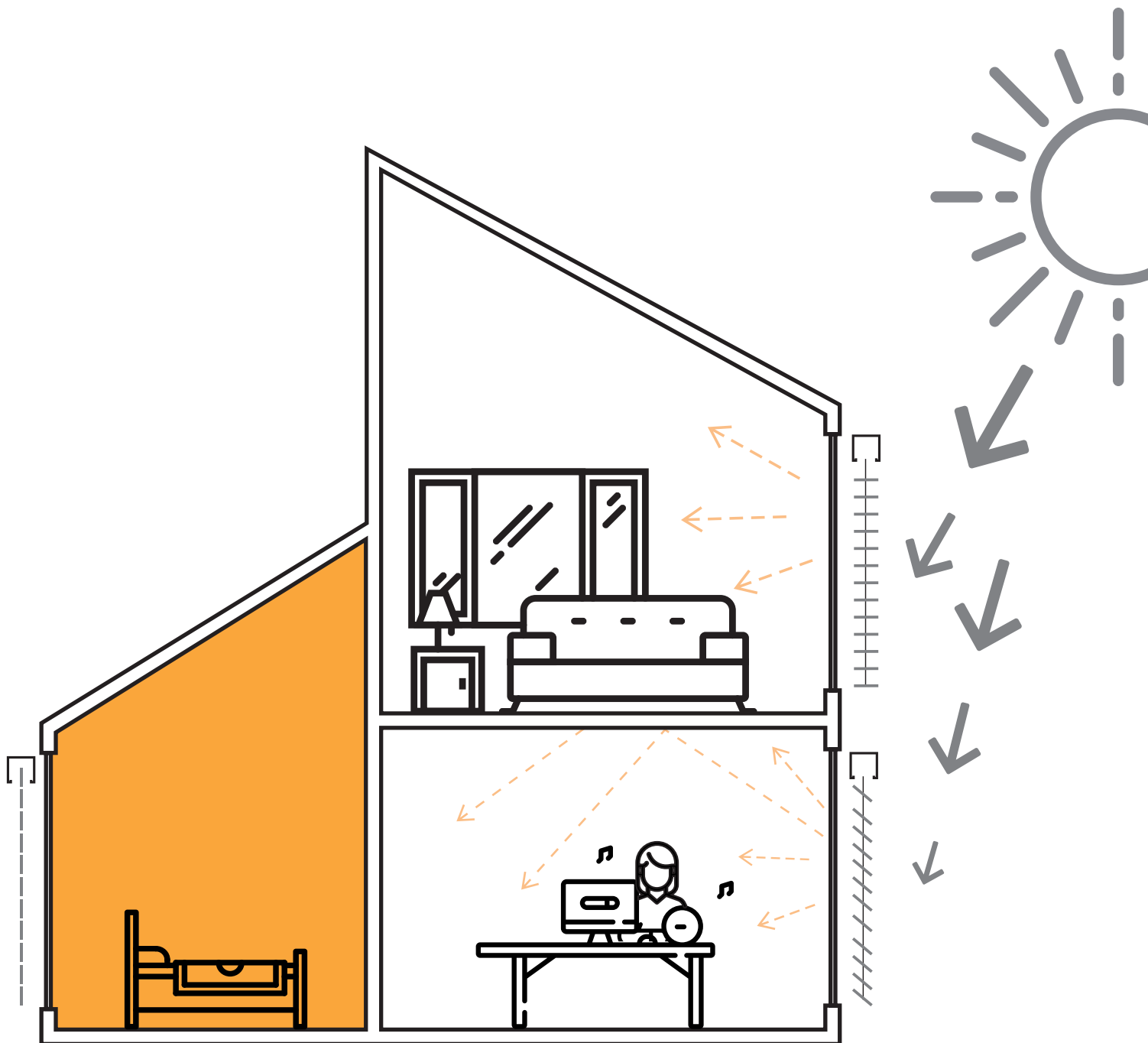

DISTRIBUCIÓN DE LA LUZ

SOLARVEX permite el ajuste de las lamas hasta conseguir el ángulo deseado, lo que lleva el reflejo de la luz a la parte superior de la habitación.

REDUCCIÓN DEL REFLEJO

Reduce la fatiga ocular gracias a la reducción de los reflejos en todos los dispositivos.

ENTRADA DE LUZ

Permite ajustar la cantidad de luz deseada en cada estancia.

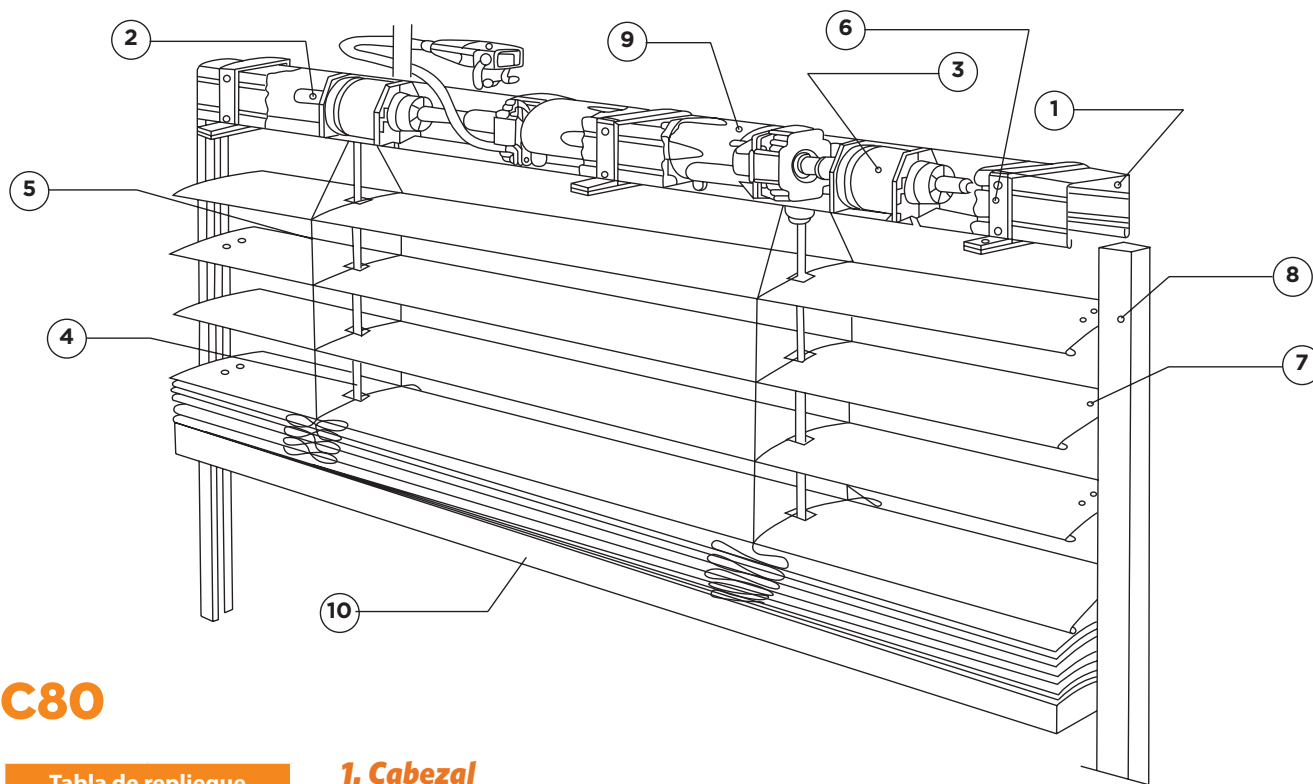

C80

Tabla de repliegue	
Repliegue	Altura luz
15	80
18	100
19	120
21	140
22	160
24	180
25	200
26	220
28	240
29	260
30	280
31	300
34	320
35	340
36	360
38	380
40	400
43	420
45	440
46	450

- 1. Cabezal
- 2. Eje tracción
- 3. Carrete
- 4. Cinta tracción
- 5. Escalera
- 6. Soporte
- 7. Lama
- 8. Guía
- 9. Motor
- 10. Terminal

SOLARVEX
VENECIANA EXTERIOR

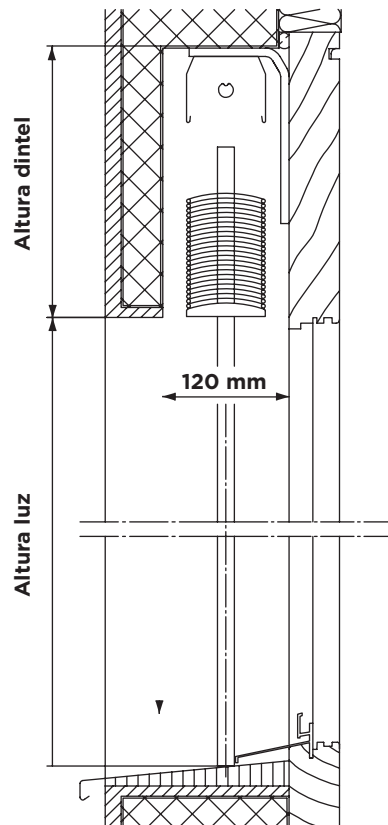

Lama C80

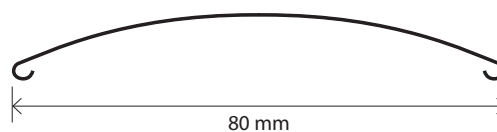

	Límites dimensionales	
	Manivela	Motor
Accionamiento		
Ancho mínimo (cm)	50	60
Ancho máximo veneciana (cm)	300	450
Alto máximo (cm)	400	450
Superficie máxima veneciana (m ²)	12	16
Aluminio Perfilado. Aleación 3105H18		

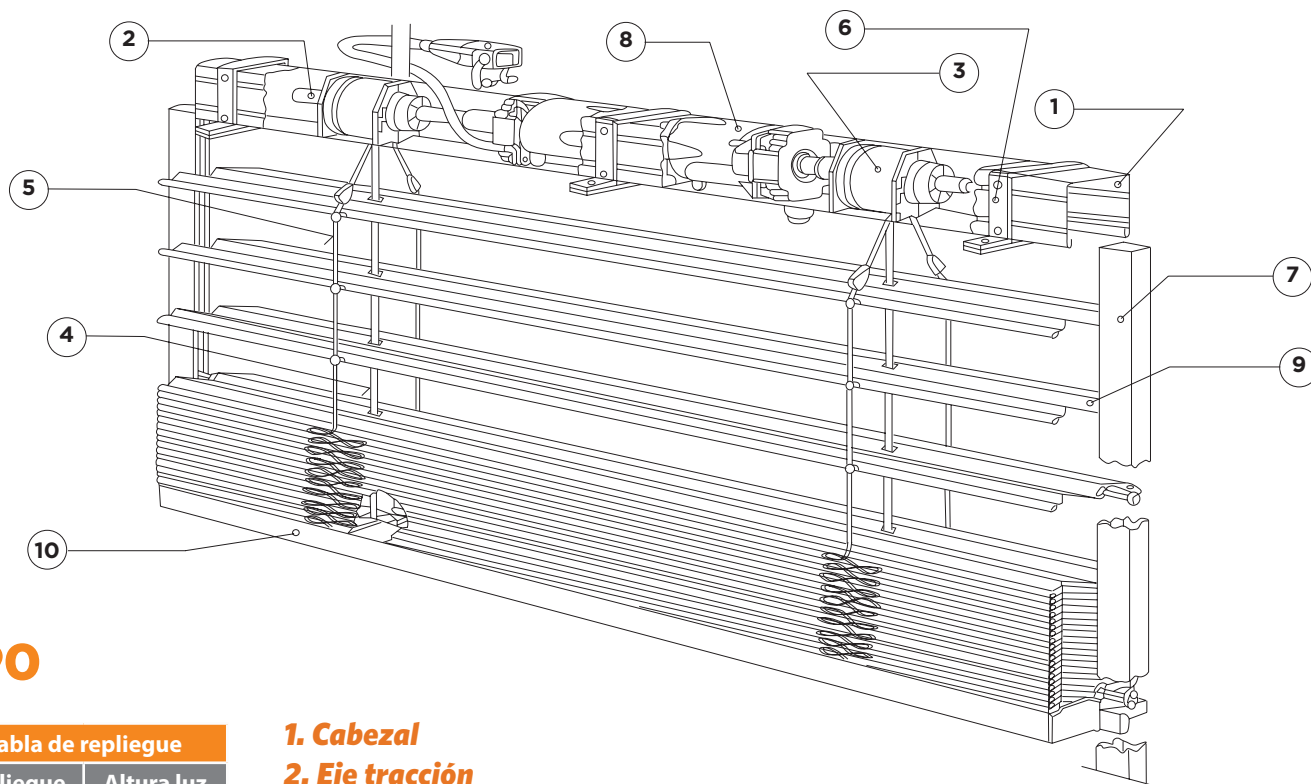

Z90

Tabla de repliegue

Repliegue	Altura luz
15	80
17	100
18	120
19	140
21	160
22	180
23	200
24	220
26	240
26	260
28	280
29	300
30	320
32	340
33	360
35	380
37	400
39	420
42	440
43	450

- 1. Cabezal
- 2. Eje tracción
- 3. Carrete
- 4. Cinta tracción
- 5. Cordón exterior / interior
- 6. Soporte
- 7. Guía
- 8. Motor
- 9. Lama
- 10. Terminal

SOLARVEX
VENECIANA EXTERIOR

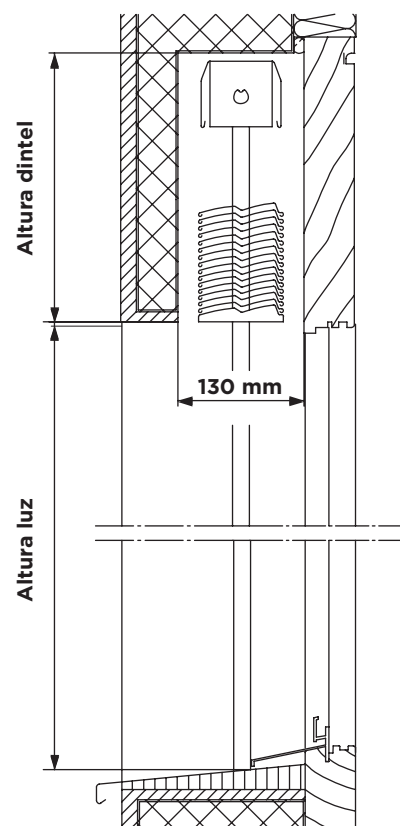

Lama Z90

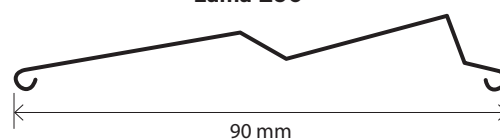

90 mm

Límites dimensionales

Accionamiento	Límites dimensionales	
	Manivela	Motor
Ancho mínimo (cm)	50	60
Ancho máximo veneciana (cm)	300	450
Alto máximo (cm)	400	450
Superficie máxima veneciana (m ²)	12	16
Aluminio Perfilado. Aleación 3105H18		

- 1. Soporte tapa automático
- 2. Soporte cabezal de cable (opción guía cable)
- 3. Frente (opción guía cable)
- 4. Soporte guía regulable plano
- 5. Soporte guía regulable redondo
- 6. Guía cable (opcion a suelo)

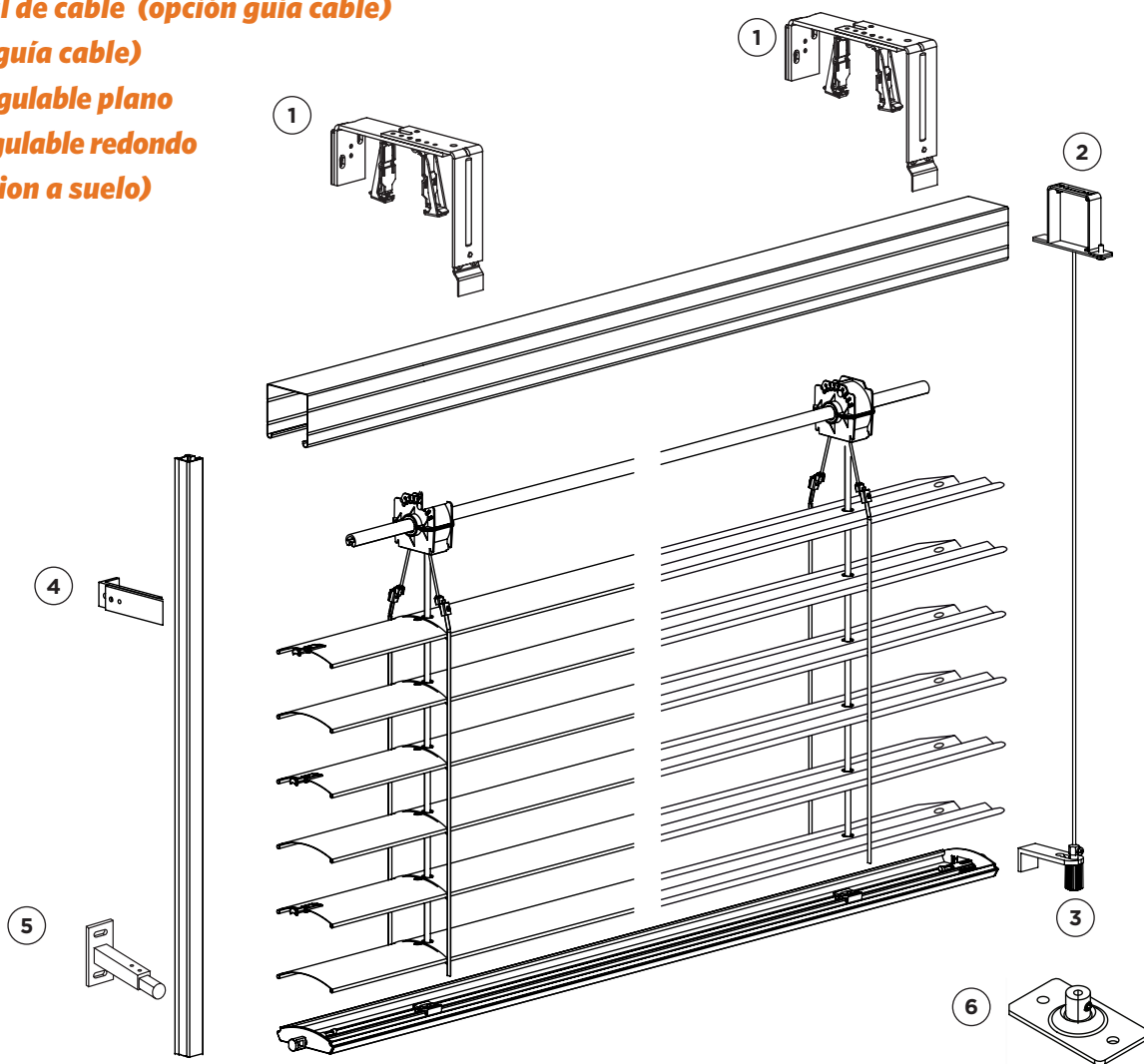

GUÍAS COMPATIBLES

Guía Lateral
20 x 20 mm

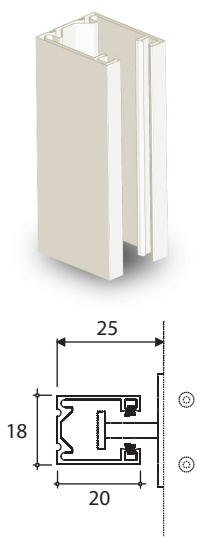

Guía Frontal
22 x 20 mm

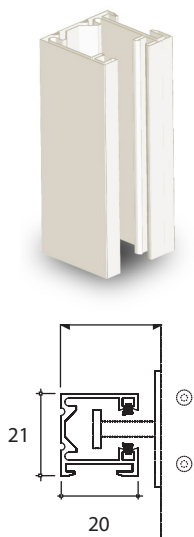

Guía Frontal
40 x 20 mm reforzada
autoportante

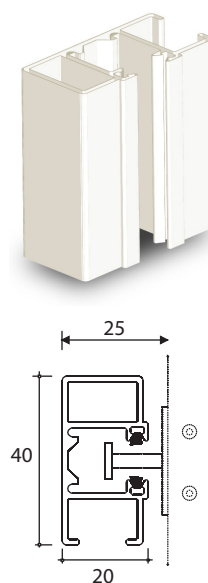

Guía Frontal Doble
40 x 22 mm

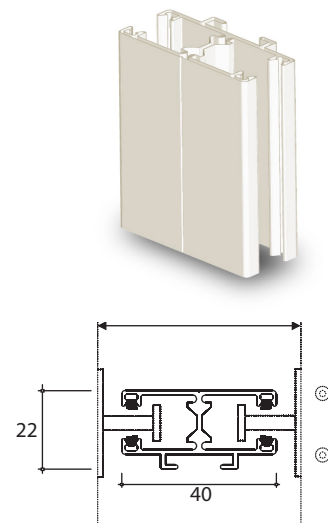

TAPAS DE REPLIEGUE

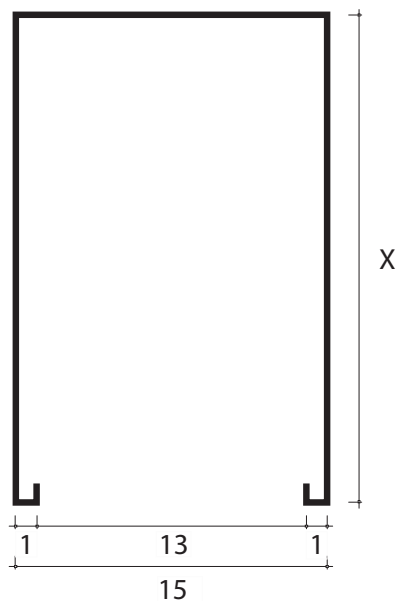

Tapa Simple

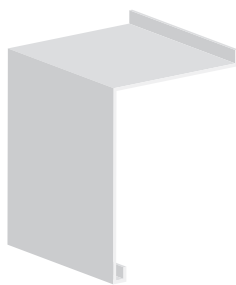

S-1

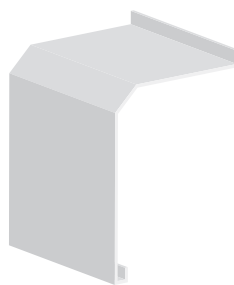

S-2



S-3

Tapa Doble

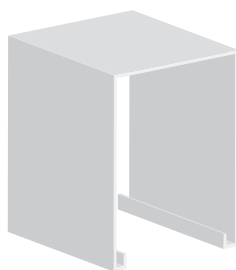

D-1

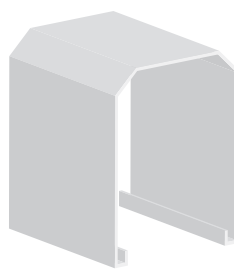

D-2



D-3

**Guía Frontal Doble
40 x 40 mm reforzada
autoportante**

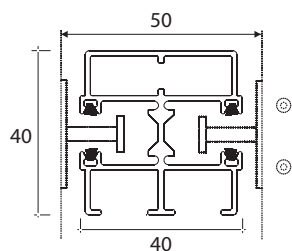
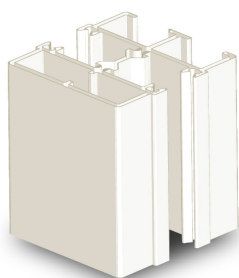

**Guía Redonda
40 mm reforzada**

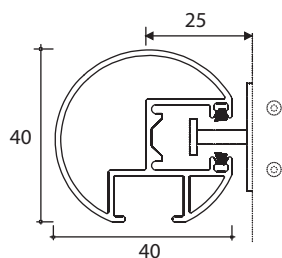

**Guía Redonda Doble
40 mm reforzada**

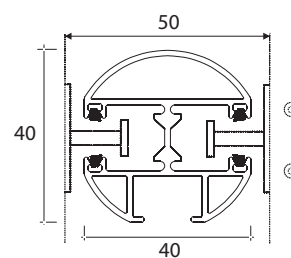
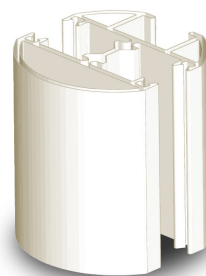



TAHOMA

Con el nuevo Tahoma Box, se puede tener un control real de la tecnología de tu hogar. Configurable desde una tablet u ordenador, TaHoma simplifica el control, programación y monitorización de todos tus equipos automatizados en casa. Es accesible desde internet, vía ordenador, smartphone o tableta, con la interface TaHoma®. Con ello, tienes el control táctil de ventanas, persianas, cortinas, luces, calefacción, cámaras, sensores, etc. Tu ambiente se adapta a tu estilo de vida y tus necesidades en cada momento, estés donde estés, en tu residencia, de vacaciones o en el trabajo. Sencillo, accesible y adaptable a las necesidades del usuario final.



Control DOMÓTICO



CONNEXOON WINDOW

Seguridad y ahorro de energía en la fachada.

Al salir de casa, con un solo clic en el smartphone, las persianas se pliegan, las luces se apagan y se activa la alarma.

Con un solo clic se puede comprobar que todo está correcto.

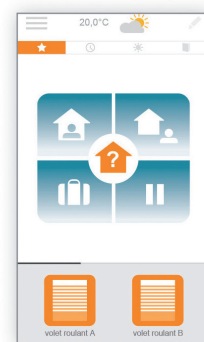



NINA IO

Mando a distancia personalizado con una pantalla táctil que facilita la interacción intuitiva, proporciona nuevas sensaciones y deja que sus deseos le guíen.



SITUO 1 VARIATION IO PURE

Mando a distancia monocanal con tecnología io-homecontrol. Diseño minimalista y sencillo para adaptarse a cualquier decoración.



SITUO 5 VARIATION A/M IO PURE

Permite controlar 5 motores o grupos de motores de persianas, toldos, estores equipado del señal radio IO Home Control.



SITUO 1 VARIATION IO PURE

Punto de mando a distancia de un canal. Funciones de subida, bajada, parada y posición preferida "MY" Orientación con rueda moduladora para modular con precisión y de forma intuitiva la orientación de las lamas.



SITUO 5 VARIATION A/M IO PURE

Punto de mando a distancia de cinco canales. Funciones de subida, bajada, parada y posición preferida "MY" Orientación con rueda moduladora para modular con precisión y de forma intuitiva la orientación de las lamas.



EOLIS WIREFREE IO

Sensor de viento alimentado con batería y sin cableado. Permite combinación con el sensor Box io establecer umbrales desde el mando Easy Sun io. 3 umbrales diferentes para: Toldo, screen, persiana y veneciana exterior.



KIT SMOOVE 1 IO SHINE

Mando de pared sin cables de la gama io. Tecnología táctil que interactúa de forma intuitiva con los cerramientos de tu hogar.



KIT SMOOVE ORIGIN IO

Mando de pared sin cables de la gama io. Tecnología táctil que interactúa de forma intuitiva con los cerramientos de tu hogar.



SUNIS WIREFREE IO

Sensor de sol alimentado con batería y sin cableado. Tiene que asociarse al automatismo Sensor Box io. Mide el nivel del sol (Lux). Fijación del umbral desde el Easy Sun io (fijado por el instalador o por el usuario final)

Nice Yubii™

GESTIONA
TU CASA
TAMBIÉN
CON EL
SMARTPHONE

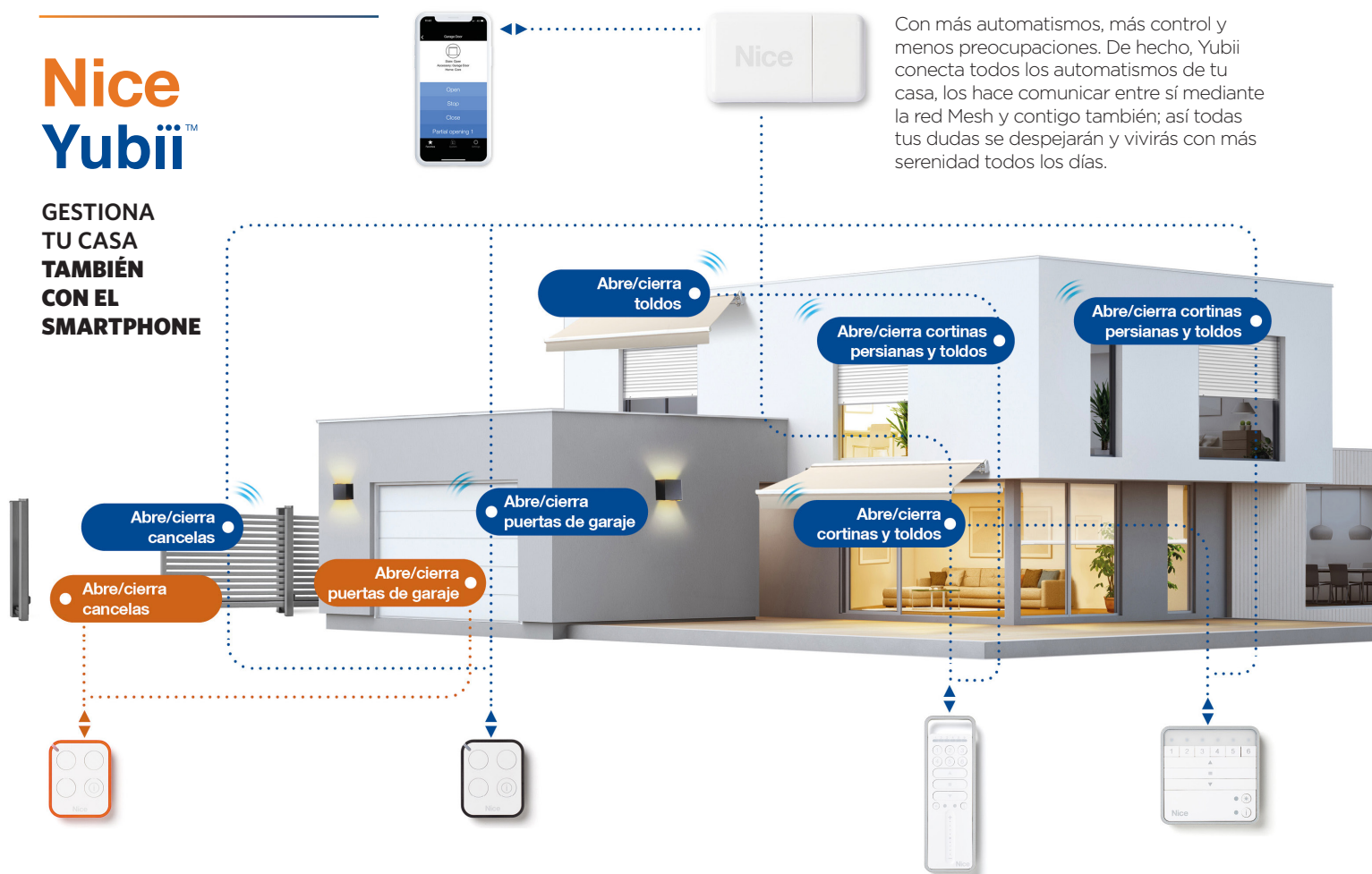

Con más automatismos, más control y menos preocupaciones. De hecho, Yubii conecta todos los automatismos de tu casa, los hace comunicar entre sí mediante la red Mesh y contigo también; así todas tus dudas se despejarán y vivirás con más serenidad todos los días.



ERA PSV

Emisor radio para el control del hogar de los sistemas de motorización con opción dimer y orientación, disponible en 1 y 6 canales. Transmisores radio portátiles para el control de luces, y pantallas solares con la función ON-OFF y dimmer, también con cursores para el control de la luz y orientación. Versiones de 1 y 6 canales, para gestión de hasta 6 grupos individuales, grupo o grupo múltiple, también con activación separada de los sensores climáticos. 433,92 MHz, Rolling Code con autoaprendizaje. Diseño ergonómico y utilización intuitiva.



AIR AMBIENT

Transmisor radio touchless de pared para el control de automatismos.



AGIO

Acciona desde un único punto todas las lámparas y sistemas motorizados de protección solar, tales como pantallas solares, toldos, persianas, venecianas, protecciones solares. Cuerpo de ABS y policarbonato en 3 colores y acabado brillante: blanco tráfico (RAL 9016), negro intenso (RAL 9005) y rojo carmin (RAL 3002). Por la noche, las teclas de Agio se iluminan al acercarse simplemente la mano y al tocarlas la luz cómoda de foco de emergencia (oculta en el fondo) se enciende automáticamente.



NICE WAY SENSOR

Sensor de sol, temperatura y luminosidad interna por radio.

Acciona la apertura y el cierre de las pantallas solares automatizadas para regular el nivel de luminosidad ambiental.



ERA W

transmisores radio de pared para el control de las protecciones solares. Disponible en la version de 1 y 6 canales, para gestion de hasta 6 grupos de automatismos en el modo individual, grupo o grupo multiple, tambien con activacion separada del sensor sol. 433,92 MHz, rolling code con autoaprendizaje.



ERA KRONO

Programador horario semanal de pared por radio o con cable. Gestiona hasta 6 canales independientes y memoriza un máximo de 30 eventos.



TT 1 VR

Central y receptor radio, compatible con todos los motores. Obligatorio para poder gestionar con sistema YUBII.



NEMO WSCT

Sensor Viento-Sol y Sol, por radio, alimentado mediante celulas fotovoltaicas integradas.

Sin conexiones. El sensor se alimenta mediante energia solar y comunica por radio con la centralita que acciona el movimiento de la veneciana segun los impulsos recibidos. Ahorro energetico aprovechando la energia solar que es gratis y limpia.



NEMO WSRT

Sensor Viento-Sol-Lluvia y Sol-Lluvia, por radio, alimentado con red electrica.

Disponible en dos versiones

- con sensor "Viento-Sol-Lluvia";
- con sensor "Sol-Lluvia".

Larga duracion mediante el sensor integrado de ultima generacion, de ceramica teflonada, que asegura una resistencia excelente a los agentes atmosfericos. Seguro y fiable, la resistencia impide interpretaciones incorrectas de las condiciones meteorologicas causadas por las acumulaciones de humedad.

C O P E R P A L



C O P E R P A L
PROTECCIÓN SOLAR

964 132 802
Pedidos

-

964 132 710
ext. 140

-

coperpal@coperpal.com

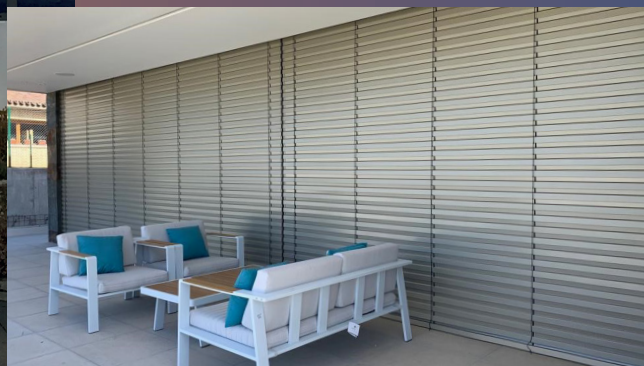

C/ Altura 5.
Pol. Industrial Soneja
CP 12480
Soneja (Castellón)

presupuestos@coperpal.com
www.coperpal.com

V11.19

S O L A R V E X

VENECIANA EXTERIOR