



**C O P E R P A L**

PROTECCIÓN SOLAR

# CATALOGO GENERAL







**COPERPAL** es una empresa dedicada a la fabricación e instalación de productos de protección solar que en la actualidad se sitúa en los primeros puestos en el ranking de empresas de fabricación de persianas .

Nuestra **MISIÓN** es satisfacer las necesidades de nuestros clientes, principalmente carpinterías metálicas, aunque también las de arquitectos y decoradores, ayudándoles a crecer y crear nuevas oportunidades de negocio según las exigencias del mercado actual.

Para ello, trabajamos arduamente en ser una empresa eficiente, emprendedora y dinámica que evoluciona continuamente hacía el futuro teniendo para ello como objetivo el conseguir la satisfacción de nuestros clientes. Nuestra trayectoria y experiencia desde nuestra constitución en el año 1999, nos lleva a apoyarnos en lo que consideramos los pilares básicos de nuestro trabajo:

- Satisfacción y fidelidad de nuestros clientes actuales .
- Relación calidad-precio de nuestros productos .
- Innovación del servicio a través de la rapidez en la entrega y la profesionalidad de nuestro servicio técnico.
- Innovación de nuestros productos.
- Profesionalidad del equipo comercial focalizado en el apoyo en la venta al cliente y en la rapidez en la resolución de sus problemas.



PREMIO  
PYME 2006



***El éxito es la suma de los esfuerzos realizados día a día.***



Más de 5.500 m2 de instalaciones con la maquinaria más moderna y avanzada existente en el mercado nos dan una amplia capacidad de producción para poder hacer frente a las necesidades de nuestros clientes actuales y futuros.

Todo lo anterior es posible con el EQUIPO HUMANO de COPERPAL, su dedicación, entrega, nivel de profesionalidad, talento y vocación de servicio hacen que cada día este proyecto sea una realidad.

Esperamos que las diferentes líneas de negocio que les presentamos a continuación sean de su interés, respondan a sus necesidades y en definitiva, les permitan proyectarse hacia el futuro dando respuesta a las actuales demandas de nuestro sector, no obstante, será un placer para nosotros que contacten directamente con nuestra empresa cuando lo consideren oportuno a través de nuestro sitio web [www.coperpal.com](http://www.coperpal.com) o de nuestro blog [www.newscooperpal.com](http://www.newscooperpal.com)

AENOR



Empresa Registrada

UNE-EN ISO 9001

ER 1050/2010

CERTIFICADO QUE  
COMPRENDE LA FABRICACIÓN  
DE PERSIANAS Y COMPACTOS  
DE PVC Y ALUMINIO, DE  
MOSQUITERAS Y DE PUERTAS  
ENROLLABLES.



**C O P E R P A L**

PROTECCIÓN SOLAR

# ÍNDICE

CAJONES

LAMAS

MOTORIZACIÓN PERSIANAS

MOSQUITERAS

PERSIANA DE SEGURIDAD

PERSIANA DE DISEÑO

PUERTAS

MOTORIZACIÓN PUERTAS

PROTECCIÓN SOLAR

DECORACIÓN

# CAJONES

COPERPAL dispone de una amplia gama de modelos de cajones, desde los tradicionales de chapa de aluminio que podemos encontrarlos en las versiones de 90 y 45 grados hasta los de pvc y los decorativos.

Al mismo tiempo disponemos de cajones combinados de pvc con tapas de extrusión y termobox que son de aluminio con polietileno inyectado, no obstante, ambas especificaciones son menos demandadas en la actualidad debido a que en estos momentos nuestro mercado exige productos con altos niveles de eficiencia energética que, a día de hoy, vienen dados por los cajones de pvc por ser éstos los que aportan las mejores prestaciones en el mercado.

## PVC

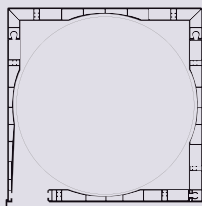

/ DISPONIBLES

155 / 185 / 200 / 223 / 275 / 310

/ colores

rales estandar: 3005, 5013, 6005, 6009, 7011, 7012, 7016, 7022, 8014, 8017, 8019, negro mate y brillo.

- Maderas: según muestrario.
- Otros colores consultar.



## PLUS MAX

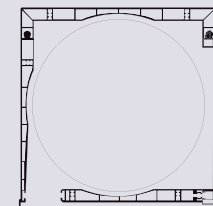

/ DISPONIBLES

155 / 185 / 200 / 222

/ colores

rales estandar: 3005, 5013, 6005, 6009, 7011, 7012, 7016, 7022, 8014, 8017, 8019, negro mate y brillo.

- Maderas: según muestrario.
- Otros colores consultar.



## PVC + TAPA DE EXTRUSIÓN

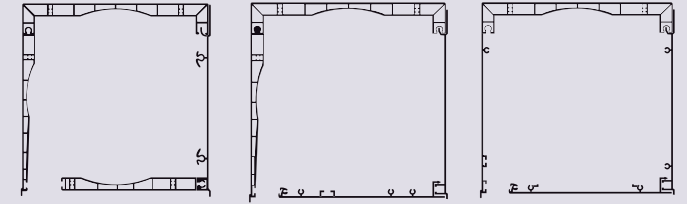

/ DISPONIBLES

155 / 185 / 200 / 223

/ colores

rales estandar: 3005, 5013, 6005, 6009, 7011, 7012, 7016, 7022, 8014, 8017, 8019, negro mate y brillo.

- Maderas: según muestrario.
- Otros colores consultar.



PVC + 1 TAPAS EXTRUSIÓN



PVC + 2 TAPAS EXTRUSIÓN



PVC + 3 TAPAS EXTRUSIÓN





## ALUMINIO 90°

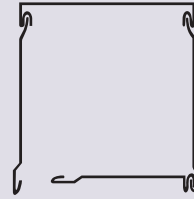

/ DISPONIBLES  
137 / 165 / 180 / 205

### / colores

rales estandar: 3005, 5013, 6005, 6009, 7011, 7012, 7016, 7022, 8014, 8017, 8019, negro mate y brillo.

- Maderas: según muestrario.
- Otros colores consultar.



## ALUMINIO 45°

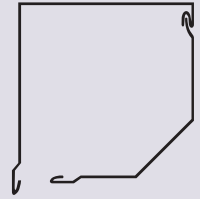

/ DISPONIBLES  
137 / 165 / 180 / 205

### / colores

rales estandar: 3005, 5013, 6005, 6009, 7011, 7012, 7016, 7022, 8014, 8017, 8019, negro mate y brillo.

- Maderas: según muestrario.
- Otros colores consultar.



## MINI

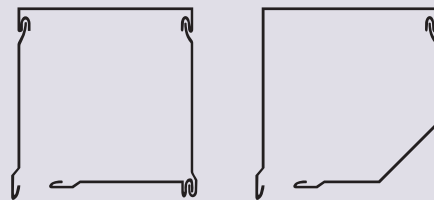

/ DISPONIBLES  
137 / 165 / 180 / 200

## / colores

rales estandar: 3005, 5013, 6005, 6009, 7011, 7012, 7016, 7022, 8014, 8017, 8019, negro mate y brillo.

- Maderas: según muestrario.
- Otros colores consultar.



## CAJÓN TÚNEL

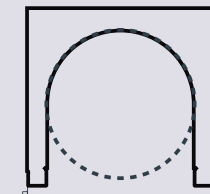

/ DISPONIBLES  
260 / 280 / 300

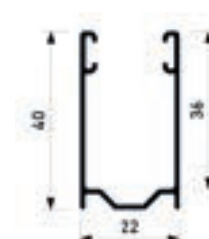

# LAMAS

COPERPAL dispone de una amplia gama de lamas de PVC y de aluminio, siendo las primeras más acústicas que las segundas.

Actualmente el mercado se inclina por las lamas de aluminio debido a la amplia gama de colores de que se dispone, que ofrece un mayor abanico de posibilidades que las lamas de pvc. Es tan importante la evolución experimentada por el mercado de la lama de aluminio que actualmente existen las llamadas lamas BICOLOR que como su nombre indica mantienen el color blanco en el exterior de la vivienda permitiendo elegir un color distinto en el interior.

La actual demanda del mercado dirigida a cubrir huecos de grandes dimensiones hace que las lamas de aluminio sean más versátiles, de este modo pasamos de la lama C-45 que es de las más utilizadas habitualmente a la C-50 Plus para cubrir huecos de anchuras que llegan a los 3 metros.

Destacar que las lamas de aluminio se pueden fabricar con diferentes densidades de polietileno, las que aportan una mayor densidad se conocen como lamas de ALTA DENSIDAD.

# PVC

# ALUMINIO



PVC 50 OBRA



PVC 39 CURVA



PVC 50 OBRA

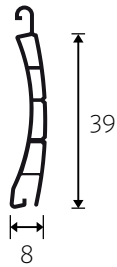

PVC 39 CURVA

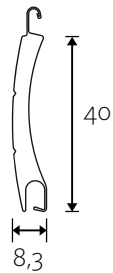

ALUMINIO 40 PLUS

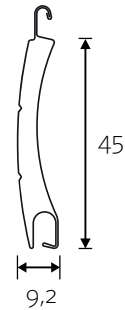

ALUMINIO 45 CURVA

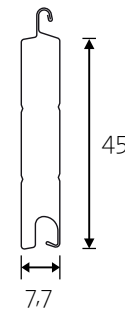

ALUMINIO 45 RECTA

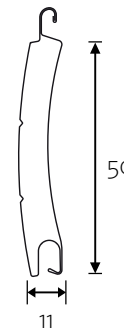

ALUMINIO 50 PLUS

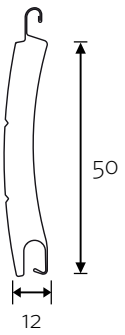

ALUMINIO M50

# MOTORIZACIÓN PERSIANAS

Con la intención de satisfacer las necesidades de todos nuestros clientes, en COPERPAL disponemos de tres marcas de motores referentes a nivel mundial y esto es así tanto en la gama de motores mecánicos como en los vía radio.

NICE, SOMFY y ENJOY cubren todas las necesidades de nuestros clientes tanto en cuanto a prestaciones como en diseño y servicio.

Nuestros proveedores de motorización y COPERPAL ofrecen total garantía al cliente en relación a las posibles necesidades derivadas de la post venta del producto que pudieran producirse, demostrando el alto grado de profesionalidad propio de estas marcas.

La innovación tecnológica es otra característica presente en nuestros productos de motorización, nuestras marcas desarrollan soluciones dirigidas a satisfacer las expectativas actuales mejorando el confort del usuario final según las nuevas tendencias del mercado. Estas nuevas tecnologías permiten que las persianas de nuestras viviendas sean programadas a nuestro antojo tanto las subidas como las bajadas, desde teléfonos y a cualquier distancia.

**MOTOR MECÁNICO**

- TTGO M
- ERA M
- ERA QUICK M
- ERA STAR MA
- ERA MH (Cardan)
- ERA S (Eje 40)

**MOTOR VÍA RADIO**

- TTGO Radio
- ERA FIT
- ERA PLUS M
- ERA MAT MA
- ERA PLUS MH (Cardan)
- ERA MAT ST (Eje 40)

**EMISORES**

**TTGO**  
1, 3 y 6  
canales



**MINI WAY**  
1, 2 y 3 canales



**WAY**  
1, 2, 3, 6 y 80 canales



**ERATIME**  
Programador horario  
6 canales



**ERA P**  
1 y 6 canales



**ERA W**  
1 y 6 canales



**ERA P VIEW**  
Mando domótica, control de escenarios, 90  
canales



**ERA TOUCH**

**SOPORTES EMISORES**

**STONE**  
Blanco  
Transparente  
Naranja



**ONDO**  
Blanco



**OPLA WR**  
Blanco, Negro  
Aluminio, Grafito  
Transparente  
Verde agua



**OPLA WS**



**GO**  
Verde  
Grafito  
Ice blue  
Naranja



**TT1N**  
Central para transformar un motor  
mecánico en un motor vía radio



**TT2N**  
Central para transformar un motor mecá-  
nico en un motor vía radio y poder colocar  
un pulsador tipo timbre.

# NICE

ENJOY



**MOTOR MECÁNICO**

- JE50/FCM
- JE50/FCS (Corto)
- JE50ELMSH

**MOTOR VÍA RADIO**

- JE50 RAM-SHUTTER

**MOTOR ORIENTA**

- JE50 RAM-ORIENTA

**EMISORES**



JE50/ORIENTA



STEEL1



STEEL4



STEEL8



STEEL16



STEEL 1 TIMER  
STEEL 4 TIMER



MURUS1



MURUS2



MINI1



MINI3



**MOTOR MECÁNICO**

- SOLUS
- ILMO

**MOTOR VÍA RADIO**

- OXIMO RTS
- OXIMO IO

**EMISORES**



CONNEXOON



TAHOMA



SITUO 1 IO

SITUO 5 IO



TELIS 1



TELIS COMPOSIO



IMPRESARIO CHRONIS

SOMFY

**LINEA SMOOVE**



EMISORES SMOOVE 1 IO SHINE



PURE



SILVERMAT



SILVER



BLACK



AMBER BAMBOO



PURE DOBLE



LIGHT BAMBOO



CHERRY



WALNUT

# MOSQUITERAS



COPERPAL dispone de una amplia gama de mosquiteras para todo tipo de ventanas y puertas. Con ellas podrá defenderse del ataque de los insectos sin tener que renunciar al disfrute de la luz o la brisa en el interior de la vivienda.

Nuestra empresa fabrica mosquiteras desde sus inicios, en un principio las tradicionales mosquiteras Correderas y Enrollables, con posterioridad el mercado evolucionó y se incorporaron la Mosquiteras Plisadas, Abatibles y la Class, todas ellas desarrolladas en España y fabricadas por Coperpal.

La disponibilidad de una gran cantidad de acabados en stock hace que podamos dar un rápido servicio a nuestros clientes, lo que unido a la experiencia y conocimiento del producto que tenemos garantiza la satisfacción de los mismos.

# MOSQUIMAX



## CAJONES DISPONIBLES

CAJÓN 185 DECORATIVO	Altura 140 + C
CAJÓN 200 DECORATIVO	210 + C

Este novedoso producto es un monobloc compuesto por persiana y mosquitera integrada dentro del cajón.

Es un producto muy versátil, por un lado, está pensado para las rehabilitaciones de vivienda en aquellos casos en los que no existe hueco para la mosquitera, siendo la cámara mínima que se puede conseguir de 12 centímetros y por otro, es ideal para ventanas con fijos donde podemos regular su terminación con el mecanismo de freno oculto de que dispone.

Desde el punto de vista estético es muy interesante ya que no tiene el cofre para ocultar el eje de la mosquitera.

En cuanto a su manejo habitual puede decirse que debido a su funcionamiento con una lenta subida propiciada por su desacelerador hace que su manejo sea muy cómodo.

COPERPAL dispone de una amplia gama de colores y foliados en stock (partes foliadas tapas Interior e Inferior).

Este producto dispone de dos guías de aluminio para los sistemas de Aluminio y PVC.

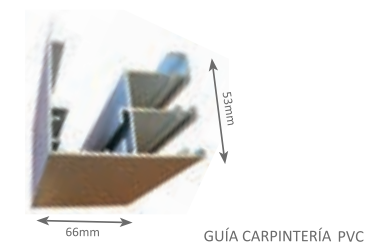
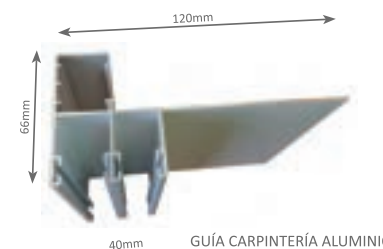

## MOSQUITERAS PREMIUM



En 2017 incorporamos una gama nueva de mosquiteras desarrolladas por BETTIO, fabricante referente de Italia, estas mosquiteras tienen un diseño y una calidad de un nivel superior a lo conocido actualmente en nuestro país y que van dirigidas a satisfacer las necesidades de los usuarios finales más exigentes en cuanto a diseño y calidad.

Presentamos cinco modelos: la mosquitera SCENIKIT, la PICOPLIS, la REVOLUX, la MOOVICA y la MOTOSCENICA.

## SCENIKIT

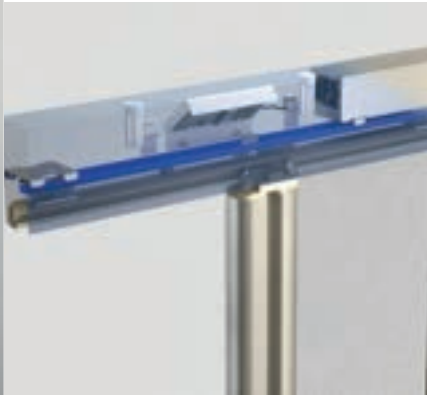

Siendo el producto estrella de la gama Bettio, esta mosquitera se compone exclusivamente de un cajón y una guía superior de manera que está desprovisto de cualquier perfil de cierre así como de guía en el suelo debido a la cadena robusta y flexible que tiene.

Es la única mosquitera de puerta con sistema anti-viento. A destacar su sencillez a la hora de instalar en todas sus variantes, además de ser reversible porque permite que se pueda colocar a ambas manos.

Muy práctica en su utilización debido a la posibilidad de bloqueo que permite en cualquier posición y estéticamente impecable al estar elaborada con una tela siempre perfectamente tensa. La mosquitera SCENIKIT manual tiene un cofre de 40 mm, siendo el mismo de 66mm en la versión motorizada.

Los accesorios que contiene están disponibles en blanco y gris. Las medidas mínimas y máximas de fabricación son las siguientes:

Manual 1 hoja	Mínimo 40 cm x 68 cm Máximo 200cm x 300cm
Manual 2 hojas	Mínimo 80 cm x 68 cm Máximo 400cm x 300cm
Motorizada 1 hoja:	Mínimo 60 cm x 78 cm Máximo 200 cm x 300cm
Motorizada 2 hojas:	Mínimo 120 cm x 78 cm Máximo 400 cm x 300 cm

# PICOPLIS



Es una mosquitera Plisada de 25 mm de perfil, característica que nos permite que sea colocada en espacios que la mosquitera Plisada de 40 no nos permitía. Como todos los productos creados por Bettio tiene un diseño excepcional.

En cuanto a sus prestaciones decir que dispone de una cadena muy robusta y flexible lo que la hace más resistente; nos permite colocarla sin perfil en el suelo que la guíe y se detiene en todas las posiciones.

Su instalación es muy rápida ya que se efectúa en un tiempo máximo de 10 minutos y el hecho de que se coloque sin tornillos siempre que las paredes lo permitan es una ventaja añadida para los instaladores.

Se puede fabricar en 1 hoja y en 2 hojas, siendo las medidas mínimas y máximas permitidas las siguientes:

1 hoja	Mínimo 50 cm x 58 cm Máximo 180 cm x 300 cm
2 hojas	Mínimo 100 cm x 58 cm Máximo 360 cm x 300 cm

Mosquitera enrollable de alta calidad que al tener cinco variantes posibles de instalación diferentes hace que se convierta en un producto muy completo a la hora de satisfacer todas las necesidades del mercado.

Al igual que todos los productos elaborados por BETTIO esta mosquitera está diseñada para integrarse en ambientes elegantes debido a sus formas redondeadas.

Es destacable la gran resistencia a los impactos que tiene debido a su gran muelle recuperador. Siempre se sirve con desacelerador. Esto se complementa con el sistema clic-clac que incluye y sus guías anti-viento.

En cuanto a sus medidas de fabricación puede llegar a los 200cm de ancho por 240 cm de alto y tiene el cofre de 40mm. Sus medidas mínimas de fabricación son 55cm de ancho por 70 cm de alto. Admite una amplia gama de acabados.



## REVOLUX

### DIFERENTES INSTALACIONES

FRONTAL

VENTANA

GUÍA

ENGANCHE RÁPIDO

MONTAJE ESTÁNDAR

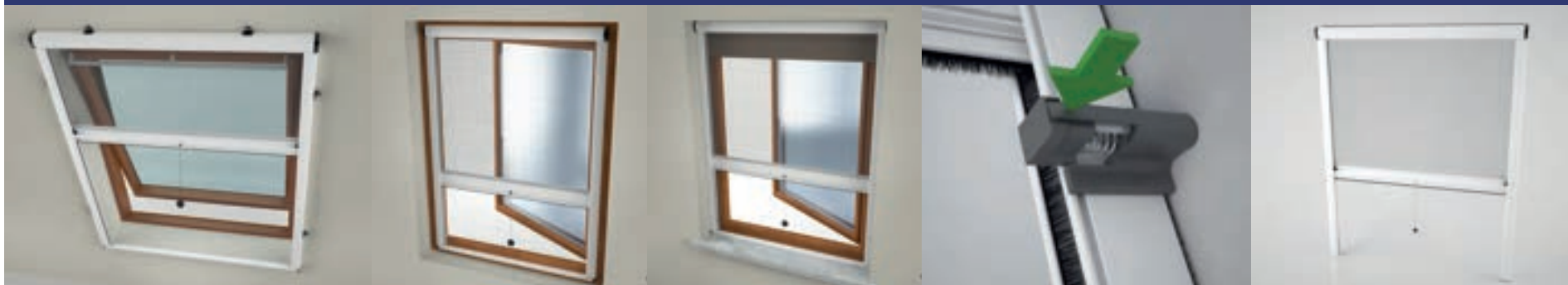

# MOOVICA



Mosquitera motorizada, perfecta para ventanas de grandes dimensiones ya que llega a alcanzar los 3.500 mm. siendo su medida mínima 640 mm. Su uso sólo es posible en ventanas ya que la altura máxima que admite es de 1800 mm.

En cuanto a sus elementos, decir que el cofre tiene unas dimensiones de 60 x 72 mm y diseño de líneas rectas, las guías son regulables para una instalación más fácil y eficaz y preparadas con expansores de hasta 14 mm. por lado para aquellos casos en que sea necesario por la existencia de desniveles.

La malla de la tela esta sellada y confeccionada con botones individualmente por mosquitera, dando así unas garantías de funcionamiento máximo y muy resistente contra el viento.

En cuanto a las posibilidades de motorización admite tanto el motor mecánico como vía radio para su máximo confort.

Mosquitera motorizada pensada para puertas debido a su robustez compuesta por sección de 60 mm y posibilidad de hacer medidas de 2000 x 3400 de alto en una hoja y el doble en dos.

La malla de la mosquitera va sellada lateralmente y con botones anti-viento para conseguir una máxima resistencia al viento.

Se pueden colocar variedad de motores, desde con pulsador, vía radio o incluso sensor de visión. Los motores llevan la seguridad de protección automática por si hubiera algún obstáculo. Al igual que en la Scenikit y la Picoplis tanto el perfil lateral como inferior son opcionales, ya que no son necesarios para su instalación. Son mosquiteras que trabajan y su máximo apoyo es desde el techo, con lo que siempre funcionarían mejor que las que apoyan en el suelo.



## MOTOSCENICA





## MOSQUITERA ENROLLABLE

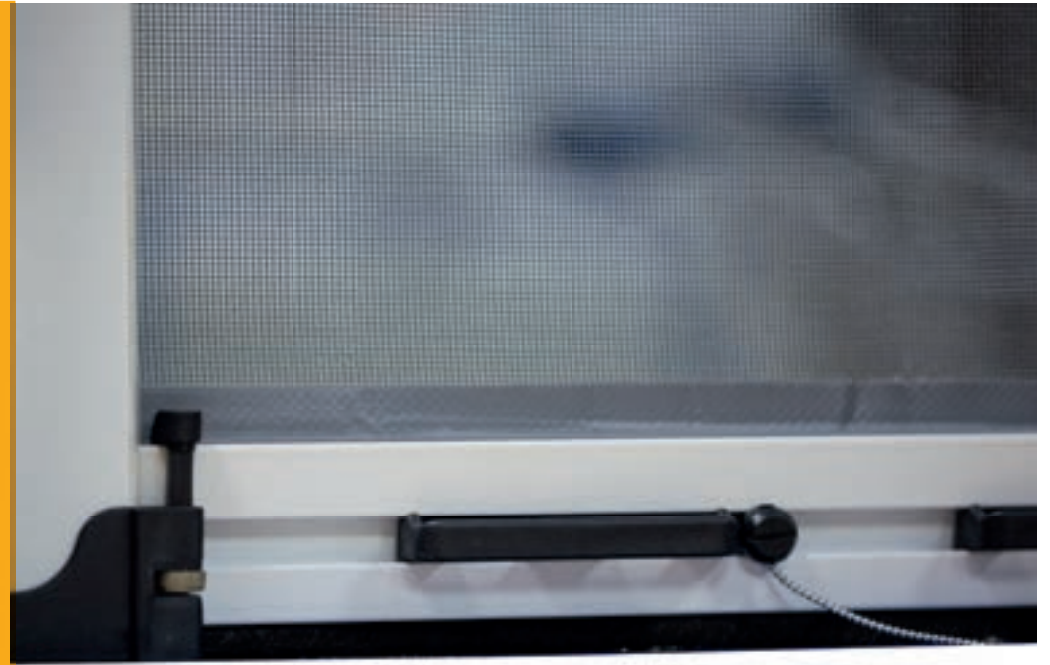

Las mosquiteras enrollables aunque son versátiles y pueden cubrir cualquier tipo de ventanas suelen ser destinadas a las ventanas abatibles y son las más tradicionales que existen en el mercado.

Están las de cofre de 33mm para las ventanas hasta una altura de 140cm y las de 42mm para cubrir alturas de hasta 240 cm.

Los accesorios son opcionales y previa solicitud: desacelerador, frenos ocultos o incluso sujeción a techo para su mejor instalación.

Gran surtido de colores lacados, anodizados, maderas y foliados.



RETENEDOR INVISIBLE OPCIONAL



**MOSQUITERA  
ENROLLABLE**



## MOSQUITERA CORREDERA

Las mosquiteras correderas de Coperpal, permiten cubrir la mitad de la ventana permitiendo la apertura y cierre de la misma, siendo por ello ideales para las ventanas correderas.

Estas mosquiteras tienen una perfilera de 50mm y escuadras de corte recto con solape para evitar ver el corte del disco.

Existe un amplio surtido de colores estocados para dar un servicio inmejorable.



## MOSQUITERA CORREDERA

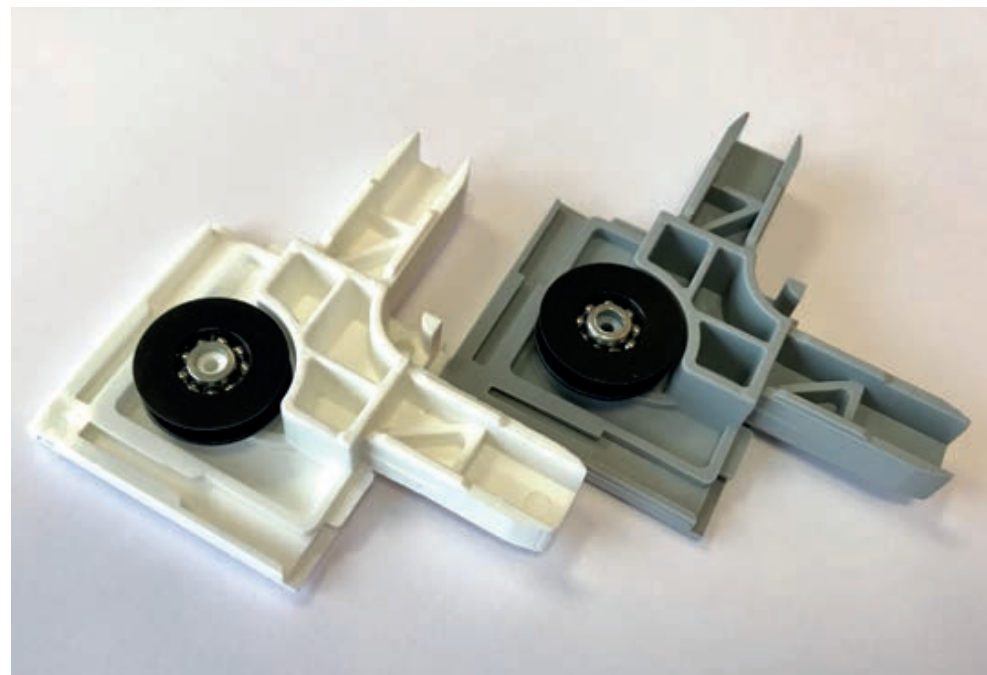



La Mosquitera Abatible de Coperpal es un producto ideal para puertas en las que exista circulación de personas muy frecuente y que por ello requiera resistencia.

Además da la posibilidad de colocar en la parte inferior hueco de Gatera. En cuanto a sus características destacar que lleva integradas unas bisagras laterales que la hacen muy duradera. Su perfilaría está acabada con cantos redondos y cortes a inglete y la anchura de la sección del aluminio es de 40mm.

Sin embargo se encuentra limitada en cuanto a la posibilidad de colocarla en huecos muy anchos, tendencia que se busca mucho en la actualidad sobre todo en las salidas a jardines.



## MOSQUITERA ABATIBLE

## MOSQUITERA PLISADA

Como indica su nombre, estamos hablando de las mosquiteras cuyo tejido o maya está confeccionado con pliegues. COPERPAL dispone de diferentes modelos para dar respuesta a todas las necesidades del mercado; pueden ser con cadena y sin cadena y las hay de 40 y de 22 en función de las dimensiones de la puerta. También tenemos Mosquitera Plisada para ventana horizontal.

Con independencia del modelo que elija todas ellas cumplen su propósito de evitar la entrada de insectos en su vivienda para garantizar con ello que tengan un ambiente más seguro y confortable.

### ▪ MOSQUITERA PLISADA DE 40

Este producto es el que más años lleva con nosotros en el mercado nacional, como todas las mosquiteras plisadas está compuesta por una tela de pliegue especial para los accesos de puertas donde el tránsito es continuo y se requiera rapidez y comodidad en la apertura.

La Mosquitera Plisada de 40 lleva un sistema en la parte inferior con cadena que permite que la misma se abra y cierre con suavidad.

Es ideal para cubrir huecos grandes pudiendo llegar hasta 380 cm en 2 hojas.

### ▪ MOSQUITERA PLISADA DE 22

Esta mosquitera es la hermana pequeña de la Mosquitera Plisada de 40 ya que está concebida para aquellos huecos donde no cabe la de 40. Con ella se pueden cubrir huecos de hasta 200 cm en una hoja y de hasta 400 cm en 2 hojas.

Sin embargo al funcionar sin cadena inferior no llega a ser tan suave como la Mosquitera Plisada de 40.

En esta versión se dispone de una mosquitera plisada en horizontal pensada para ventanas.

Existe una amplia gama de acabados. No foliados.



VENTANA





1 HOJA



2 HOJAS



PUERTA REVERSIBLE



# PERSIANA DE SEGURIDAD

Esta gama de persianas está pensada para dar solución a la cobertura de huecos en los que pretendamos garantizar la protección de la vivienda habitual o bien de la residencia vacacional.

Existen variantes en cuanto a la terminación que puede tener esta gama de persiana: la C-40 es totalmente ciega; la AUTOVENT con dos variantes troquelada T-40 y microperforada M-40 y M-45 diferenciándose esta última de la anterior en que no lleva perfil intermedio y por último la EXT-40.

Resaltar que de los modelos anteriores la C-40 y la AUTOVENT M-45 bloquean y permiten la cobertura de huecos de hasta 3 metros, en cambio la AUTOVENT M-40, la AUTOVENT T-40 y la EXT-40 no bloquean y permiten la cobertura de huecos hasta los 2,5 metros aunque al igual que las anteriores dan la máxima seguridad, privacidad y confort.

Fabricadas con aluminio extrusionado, permiten su fabricación en cualquier acabado en cuanto a color o imitación en madera.

En aquellos casos en los que se elija este producto hay que tener en cuenta que debido a su elevado peso, estas persianas requieren obligatoriamente que su accionamiento sea a través de motor, ya sea mecánico o inalámbrico.

# AUTOBLOCANTE C40

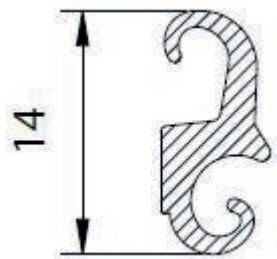
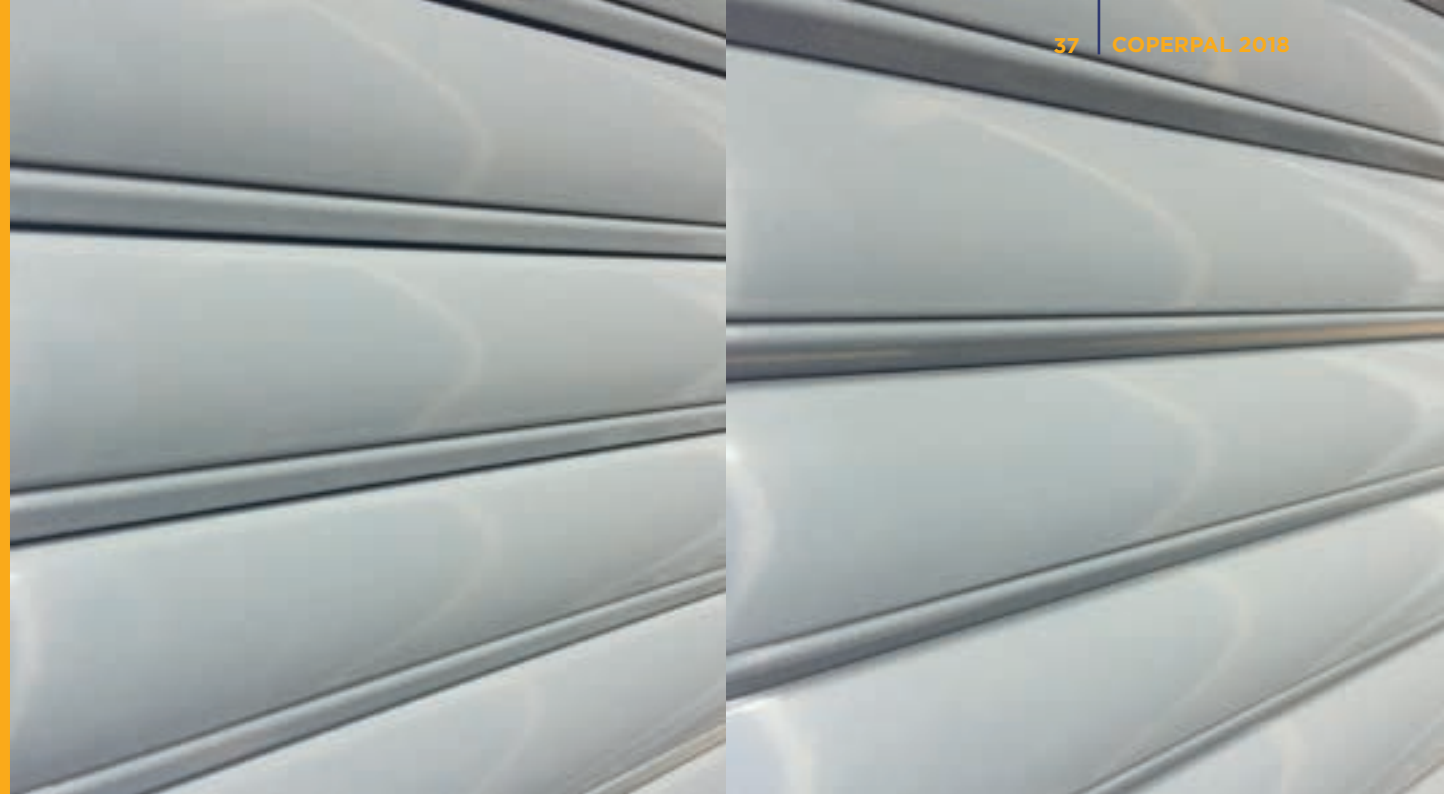

GUSANILLO

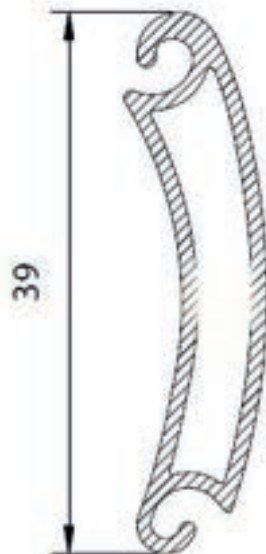

LAMA

Dentro de la línea de Persianas de Seguridad que presenta COPERPAL la C-40 es una persiana de gran enrollamiento, esta prestación permite hacer renovaciones en viviendas con cajones pequeños.

Su perfil intermedio hace que la persiana bloquee y tenga gran robustez, características que hacen que sea muy segura al mismo tiempo que adecuada para evitar o resistir a los intentos de robo.

Es una persiana totalmente ciega y en la actualidad la más segura del mercado ante los ladrones.

# EXTRUSIÓN EXT40

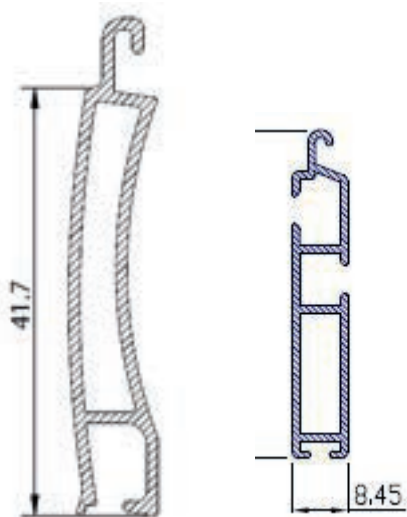

La persiana de extrusión de 40 es la que más tiempo lleva en nuestro mercado, una lama igual que las perfiladas con sus troqueles de 1 centímetro por 2 milímetros que sirve para dar luz cuando esta entre abierta.

Dentro de la familia de las persianas de seguridad nos ofrece una seguridad inferior a la de las persianas autoblocantes, aunque también es la más económica. Siendo ideal para los casos en que es necesario cubrir huecos superiores a 2 metros.

El hecho de que esta persiana no tenga perfil intermedios y que sea menos segura que las autoblocantes hace que cada día sea menos solicitada.

# AUTOVENT T40



COPERPAL, presenta como Persiana de Seguridad Troquelada la AUTOVENT T-40, es un producto que proporciona mucha visibilidad en el interior cuando se sitúa en posición intermedia debido a su particular troquel en forma de triángulos.

A diferencia de la Autovent M-40 esta persiana solo se compone de un perfil en el que a la altura del gancho está el troquel lo que nos permite tener un troquelado mayor que la EXT- 40 por su mayor desarrollo del gancho,

Aunque pertenezca a la familia de las persianas de seguridad el hecho de que no lleve perfil intermedio hace que sea menos segura que las que lo llevan, no obstante con ellas podemos cubrir huecos que alcancen hasta los 2,50 metros de ancho aproximadamente.

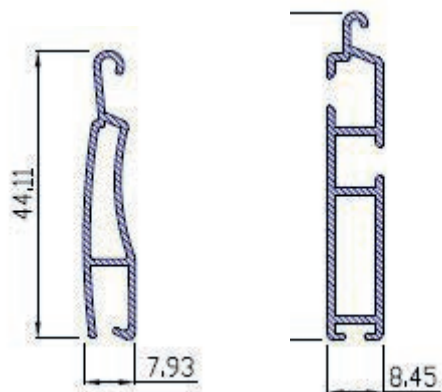

# AUTOVENT M40

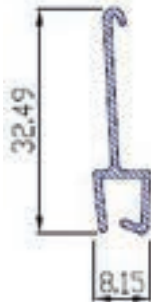

GUSANILLO MICRO

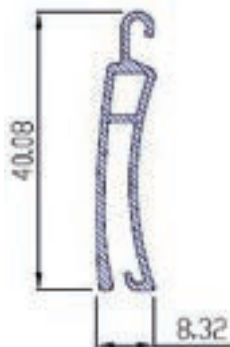

LAMA ABIERTA



LAMA CIEGA

Incluida en la línea de Persianas de Seguridad que presenta COPERPAL la AUTOVENT M-40 es una persiana en la que destaca su funcionalidad de permitir regular tanto la ventilación como la entrada de luz desde el exterior, contribuyendo con ello a proporcionar un mayor ahorro energético.

Tanto su diseño como su comodidad y su carácter innovador hace que esta persiana tenga una doble funcionalidad al actuar como mosquitera.

A diferencia de la Persiana Autovent M-45, la Autovent M-40 no lleva perfil intermedio, lo que por un lado la hace menos segura y por otro hace que su anchura de fabricación también sea menor llegando hasta los 2,50 metros.

# AUTOVENT M45

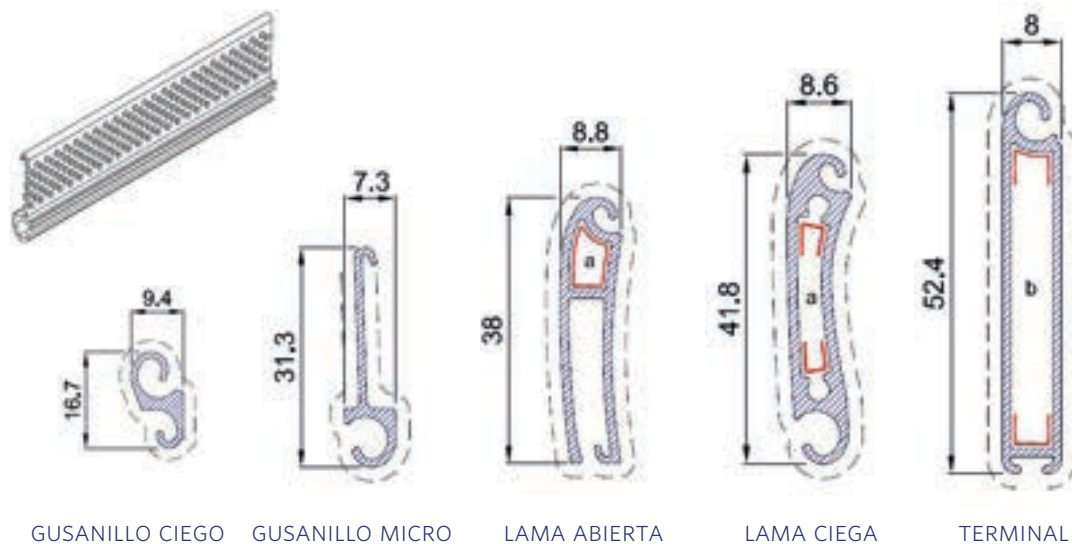

GUSANILLO CIEGO

GUSANILLO MICRO

LAMA ABIERTA

LAMA CIEGA

TERMINAL

Dentro de la línea de Persianas de Seguridad que presenta COPERPAL la AUTOVENT M-45 es una persiana de seguridad que al mismo tiempo permite regular la ventilación y entrada de luz del exterior esto hace que se consiga un mayor ahorro energético en la vivienda.

Destacar su diseño, innovación y comodidad y su doble funcionalidad también de mosquitera.

Su perfil intermedio hace que la persiana bloquee y tenga gran robustez, características que hacen que sea muy segura al mismo tiempo que adecuada para evitar o resistir los intentos de robo.

La suma de las lamas y de los perfiles intermedios nos alcanza para poder fabricar persianas que cubran huecos de hasta 3 metros de ancho.

# AUTOVENT M65



GUSANILLO CIEGO

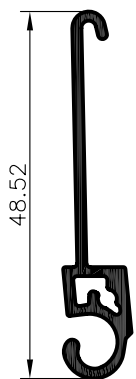

GUSANILLO MICRO

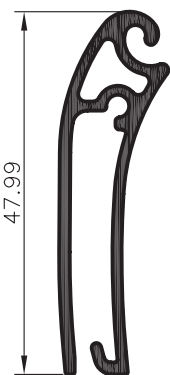

LAMA ABIERTA

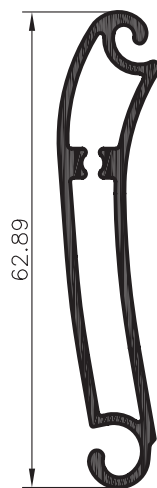

LAMA CIEGA

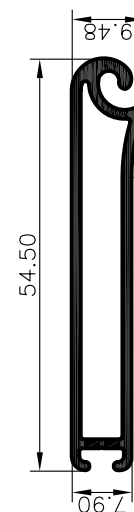

TERMINAL

Formando parte de la línea de Persianas de Seguridad y dentro de la familia de las Autovent, podríamos decir que es la hermana mayor de todas y con la que mayor cobertura de persiana podríamos conseguir, en contra tiene que por un lado requiere de una guía más ancha de 66mm x 27mm y por otro lado su poco enrollamiento.

Para determinados huecos de más anchura si cubre necesidades específicas llegando hasta los 3,5 metros de ancho.

Esta persiana también está compuesta por perfil intermedio con lo que es autoblocante y tiene más seguridad que las que no llevan.



# PERSIANA DE DISEÑO



Coperpal pretende agrupar en esta línea de producto artículos destacados por su diseño, prestaciones y calidad, pretendiendo con ello responder a las necesidades específicas de los clientes más exigentes.

Estos productos destacan por las posibilidades que aportan a la hora de permitir cubrir huecos sin renunciar a la elección de entrada de luz a la vivienda, a la selección del modo de orientación de la persiana y que además permiten fabricar artículos con dimensiones más anchas.

Dentro de la gama de Persianas de Diseño encontramos las Persianas Orientables, Venecianas Exteriores y las Persianas Alumivent que son lamas perfiladas de 55 tanto micro como troqueladas y nos permiten trabajar grandes anchuras debido al espesor en el aluminio.

# ORIENTA PLUS

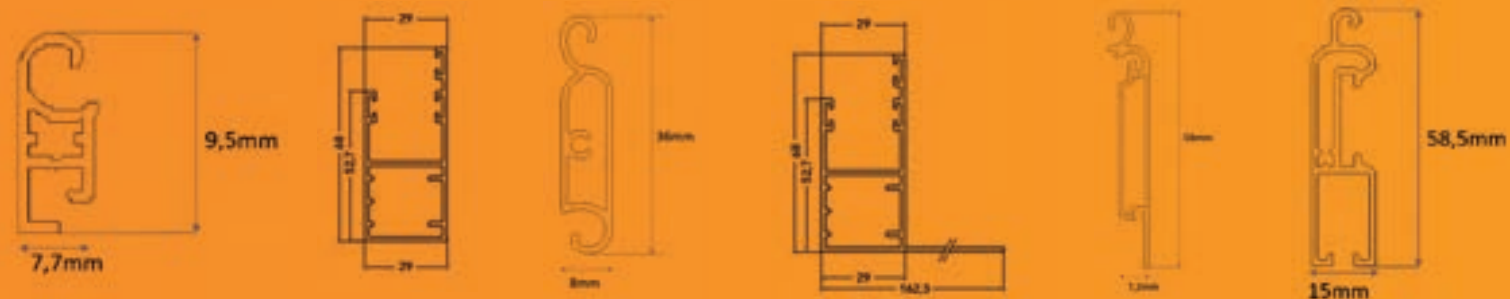

La Persiana Orienta Plus es una de las últimas incorporaciones de producto al porfolio ofrecido por nuestra empresa, aunque este modelo ya se fabricaba anteriormente, el de hoy tiene cambios sustanciales donde se han eliminado las piezas centrales de plástico por aluminio y las lamas no van ya en dos sino en una pieza, la ubicación de la goma en las lamas para cuando la persiana se cierra sea más silenciosa. Además de lo anterior también se ha ganado en diseño y cobertura del hueco pudiendo llegar hasta anchuras de 250 sin partir.





## O-45

La Orientable O-45 aumenta la funcionalidad de la persiana al convertir sus lamas en graduables, esto permite controlar tanto la temperatura como la cantidad de la luz en la estancia. Es característica a destacar de este producto que permite tanto el enrollamiento interior como exterior siendo válida para cualquier instalación (nueva o de renovación) y para cualquier tipo de carpintería (aluminio, PVC o madera). Elaborada con aluminio de extrusión es de lama plana que al ser graduable aporta un óptimo rendimiento y un ahorro energético importante. Se recomienda en cuanto al accionamiento que sea vía radio para su mejor funcionamiento. La posibilidad de que esta persiana alcance hasta un ángulo de apertura de 100 grados facilita enormemente la limpieza de sus componentes.

**Diseño, confort y nuevas funcionalidades unidas en un único producto.**







## ALUMIVENT



Persiana traída desde Italia, como su nombre indica su superficie es de 50 mm, con un espesor de 0,30mm la hace una persiana muy robusta que podemos llegar hasta la fabricación de los 4 metros.

Está en 2 versiones una es microperforada y la otra troquelada con troqueles de 18 cm de larga las hace tener un aspecto de señorío y nos da mucha visibilidad en el interior de la vivienda, ideales para ventanas o salidas a jardines de grandes dimensiones y teniendo la tranquilidad de persianas robustas.

Estas persianas necesitan de guías más anchas a las normales de persiana y por su tamaño de lama necesita de un cajón mucho mayor.





## VENECIANA EXTERIOR

Veneciana que puede fabricarse en gran variedad de cajas con sus respectivas formas, disponible en distintos tipos de lamas perforadas o ciegas así como de diferentes medidas y todo ello con una extensa carta de colores para todo tipo de ubicaciones, tanto de vivienda como de edificaciones públicas.

Abiertas a todas las posibilidades arquitectónicas.

Selección de productos, calidad y servicio.

La variedad de las venecianas de lamas orientables es tan amplia como la arquitectura en la que se usan e integran. Son graduables en cualquier posición, desde la horizontal hasta la vertical, y garantizan una iluminación óptima o un completo oscurecimiento de los espacios interiores.

Todas las persianas están disponibles con accionamiento manual, motorizado o solar, y adicionalmente con mando electrónico.

En Coperpal no solamente encontrará un producto óptimo para sus necesidades, además le asesoramos de forma exhaustiva y prestamos un servicio rápido.

¿Por qué esta persiana es única?

- Diferentes posiciones de las lamas para una perfecta iluminación o atenuación de la luz.
- Lamas con perfiles de insonorización y de atenuación de la luz.
- Cierre óptimo de las lamas, gracias a su forma específica.
- Pernos guía de poliamida estabilizados contra los rayos ultravioleta que garantizan un movimiento silencioso e incluyen un soporte para un guiado impecable de las lamas.
- Es económica y tiene una larga vida útil gracias a su construcción robusta y acreditada.
- La estructura modular asegura un mantenimiento económico.

# PUERTAS

**Coperpal** dispone de 3 gamas de puertas, Enrollables, Seccionales y de Cristal. Puertas pensadas para cubrir espacios de todos ámbitos, seguridad y diseño en todas ellas. Todos nuestros modelos de puertas son conformes con las directrices europeas aplicables y cumplen con las normas de seguridad de la UE. Amplia gama para cubrir cualquier necesidad, para comercios, particulares, edificios públicos, hospitales etc. Asesoramiento personalizado para todas ellas e instalaciones finales si el cliente necesitara.

Ofrecemos la posibilidad de fabricar puertas personalizadas HD que permiten la impresión en la puerta de un logo, fotografía o bien la pieza gráfica que desee el cliente. Este novedoso sistema es resistente tanto al roce, como a la climatología adversa, además de tener fácil limpieza frente a agresiones externas.

# PUERTAS ENROLLABLES

Otra línea de producto de la que disponemos son las Puertas Enrollables, en COPERPAL disponemos de una amplia gama de modelos, con diferentes tamaños y tipos de lamas: lamas ciegas, troqueladas y microperforadas que hacen posible la fabricación de puertas totalmente personalizadas en función del uso que se les vaya a dar: garajes, comercios, naves industriales, etc. También es posible la fabricación de la puerta foliada con tejido bicolor.

Además de su fabricación también ofrecemos el servicio de instalación de las mismas, y nos mantenemos al día de todas las novedades que aparecen relacionadas con este producto para mejorar con ello nuestra calidad de servicio.

Todas nuestras puertas son conformes a las exigencias y requisitos establecidos por la legislación tanto nacional como comunitaria, cumpliendo los requisitos de seguridad exigidos.





## EXTRUSIÓN

**C-100 PLANA**

TROQUELADO Y  
MICROPERFORADO OPCIONAL



**C-79**

TROQUELADO OPCIONAL



**ECO**

MODELO CIEGO



**C-80**

PARA TROQUELAR  
COMBINAR CON C-79





## AUTOBLOCANTES

C-110 BLOC

TROQUELADO OPCIONAL



C-100 BLOC

TROQUELADO Y  
MICROPERFORADO OPCIONAL



C-65 BLOC

TROQUELADO OPCIONAL



## TÉRMICAS

T-79

MODELO CIEGO



# PUERTA SECCIONAL



ESTANDAR



INCLINADO



GUILLOTINA



SOBREELEVADO

La puerta seccional de Coperpal ofrece un valor de alto aislamiento térmico y acústico, aportan seguridad en el cierre, no invaden la calzada exterior y son fáciles de adaptar a cualquier hueco útil, sin necesidad de grandes espacios.

Los aspectos más relevantes a destacar de nuestra Puerta Seccional son: su funcionamiento suave y silencioso, su alta estanqueidad en todo su perímetro y su versatilidad en configuraciones de dinteles, adaptándose a sus medidas.

Destacar de su composición que los paneles tienen un espesor de 40mm, con dos chapas de acero y núcleo de poliuretano inyectado de alta densidad anti pinzamiento.

Existe una amplia variedad de colores e imitaciones en maderas para satisfacer las demandas de todos nuestros clientes.

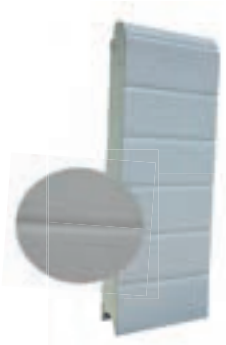

PANEL  
ACANALADO



PANEL  
LISO

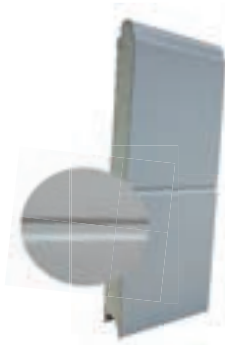

UNICANAL  
PIEL

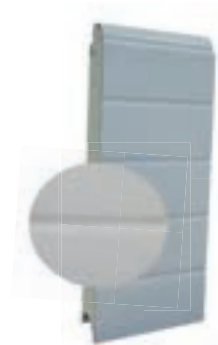

ACANALADO  
LISO



UNICANAL  
LEÑO



UNICANAL  
LISO



## PUERTAS AUTOMÁTICAS DE CRISTAL

Este artículo es un producto específico para entradas peatonales muy frecuentadas como pueden ser hospitales, centros públicos, hoteles, etc.

El principal componente de las puertas de cristal es su automatismo, se puede confeccionar cualquier anchura de puerta, bien sea de 1 hoja o 2, con fijos, a izquierda o derecha, y todas esas variantes sin perfilaría o con ella y disponibles en cualquier color. Este automatismo no necesita mantenimiento, lo que supone una ventaja para su colocación.

Otros componentes son: un detector acústico de errores (batería incluida), radares infrarrojos y microondas de doble tecnología y detección de seguridad y pinzas de sujeción de 5+5. Además existe posibilidad de electro bloqueo opcional.

El peso máximo de 1 hoja es de 120 kg, y siendo el de 2 hojas de 90 kg por cada una, para otros pesos se debe consultar.

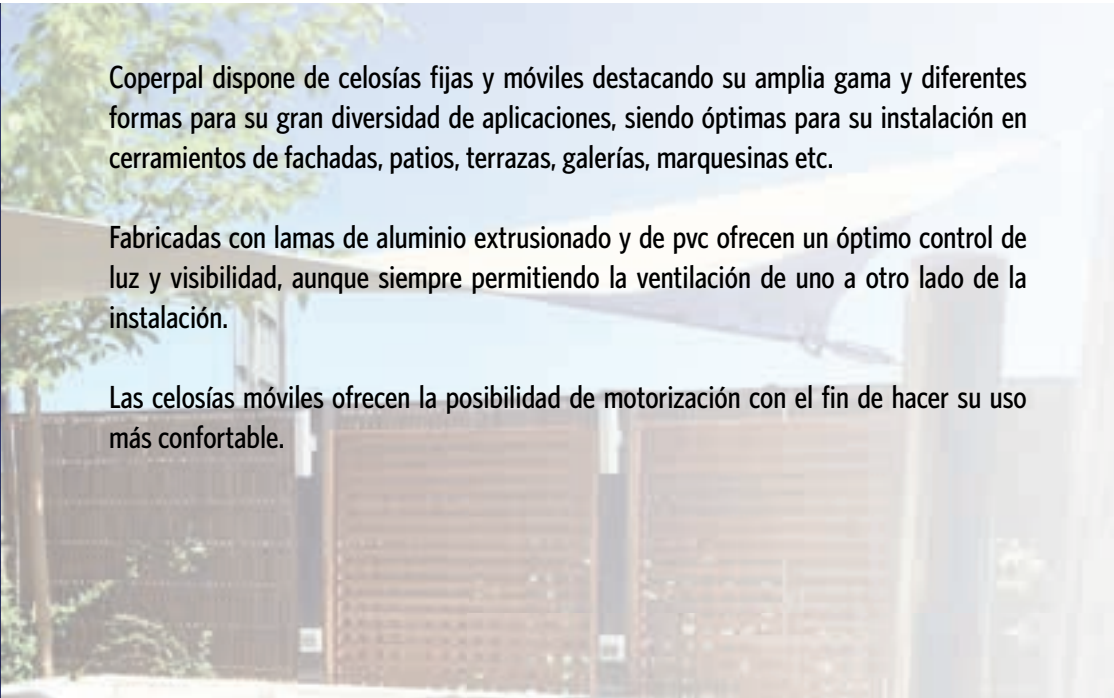

Coperpal dispone de celosías fijas y móviles destacando su amplia gama y diferentes formas para su gran diversidad de aplicaciones, siendo óptimas para su instalación en cerramientos de fachadas, patios, terrazas, galerías, marquesinas etc.

Fabricadas con lamas de aluminio extrusionado y de pvc ofrecen un óptimo control de luz y visibilidad, aunque siempre permitiendo la ventilación de uno a otro lado de la instalación.

Las celosías móviles ofrecen la posibilidad de motorización con el fin de hacer su uso más confortable.

# PROTECCIÓN SOLAR

# CELOSÍAS

## CELOSÍAS FIJAS ALUMINIO

ALUMFIX CANTO RECTO



ALUMFIX CANTO CURVO



ALUMFIX PLANA



SOLICITE SU CATÁLOGO  
TÉCNICO DE CELOSÍAS  
O  
DESCARGUELO AQUÍ



## FIJAS PVC

AIRFIX-100



AIRFIX-78



## FIJAS DIVISORIAS ALUMINIO

Y-100

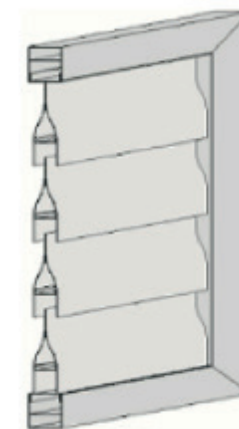

OVALADA 120





**MÓVILES PVC**

ALUSOL G

AP-140

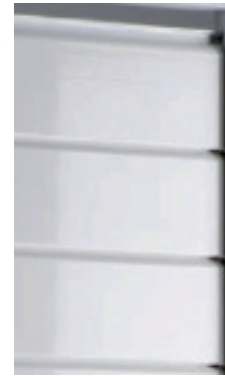

**MÓVILES ALUMINIO**

ALUSOL G

AP-140

OVALADA 120



CELOSÍAS  
MÓVILES





Ofrecemos una gama de toldos que destacan por su sistemas de fabricación propia y exclusiva siendo una apuesta personalizada por la calidad tanto en perfilaría con mayores espesores como en instalaciones más sencillas, que hace que el producto final resalte entre otros.

Contamos con un servicio personalizado dirigido al profesional con más de 40 años de experiencia en el mundo del toldo, donde puede consultar dudas para los trabajos más complicados.

Destacamos en los toldos planos y velas puesto que se fabrican en diversidad de formas y además se realiza cualquier trabajo personalizado aunque parezca complicado, sí apuesta por la calidad no dude en consultarnos.

# PÉRGOLAS Y TOLDOS



## COFRE

## TOLDOS



En el modelo COFRE los brazos se quedan ocultos cuando el toldo esta recogido, debido al cofre los componentes y la lona duran más en el tiempo.

Es un modelo que debido a su diseño se puede colocar en cualquier tipo de arquitectura.

## BRAZO EXTENSIBLE



El modelo "BRAZO EXTENSIBLE" es un modelo que podemos colocar en cualquier instalación gracias a su gran adaptación.



El modelo MONOBLOCK está pensado para toldos de grandes dimensiones. Tienen una barra de refuerzo que aumenta considerablemente su rigidez.



MONOBLOCK



El modelo PUNTO RECTO es un modelo apropiado para ventanas. Los brazos pueden ser con tensión para evitar su balanceo en las ocasiones en que haya viento.



PUNTO RECTO

## BRAZO ESTOR

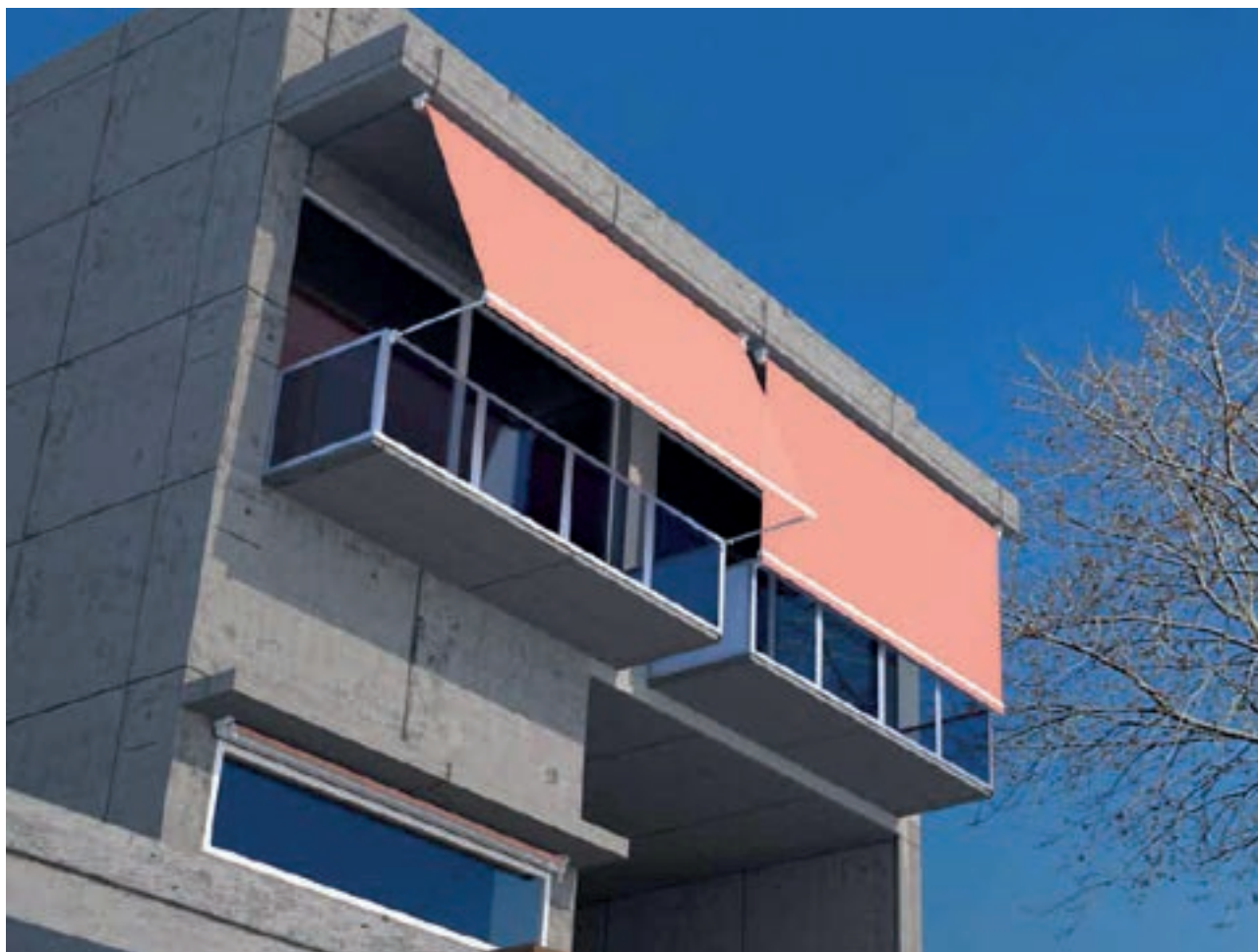

En el modelo BRAZO ESTOR se coloca en balcones en los cuales existe una barandilla y techo.

Va sujeto a la barandilla mediante unos brazos o directamente desde la misma barra del toldo.



# VERTICAL



En el modelo VERTICAL se suele colocar en porches, carpas de comercios y pérgolas. Pueden llevar ventanas transparentes y con palillería.





Velas tensadas de distintos tamaños que proporcionan protección solar en espacios exteriores. Fabricadas con tejido técnico y disponibles en varios colores, aseguran una protección ante los rayos UVA. Son resistentes a la humedad y al moho.



# VELAS

# PÉRGOLAS

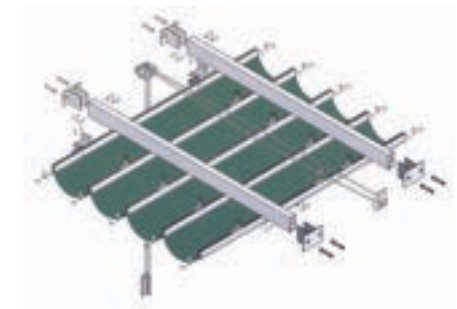
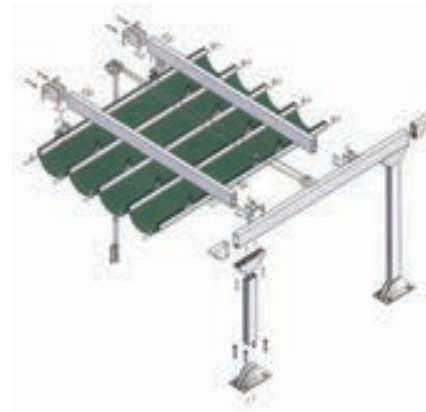

# PÉRGOLAS BIOCLIMÁTICAS



La Pérgola Bioclimática es una cobertura innovadora equipada con un techo de lamas móviles que se pueden cerrar en sus laterales por estores, vidrio deslizante, paneles correderos, Rol-Cover, o una combinación de ellos.

Este tipo de pérgolas están formadas por una estructura metálica, adaptable a cualquier construcción existente e indicada para su uso exterior en jardines y terrazas. Sus lamas orientables y paralelas se giran para aportar un ambiente agradable ofreciendo desde una opción de cierre completo a la mayor apertura, permitiendo pasar de sombra a luz en unos solos segundos.

Todas estas funcionalidades gracias al sencillo accionamiento motorizado manual o mando a distancia para tener una total comodidad. Añadiendo laterales a la pérgola se puede adaptar al gusto de nuestras exigencias, incrementado el confort de la estancia al exterior. Se puede incorporar paneles correderos de lamas móviles, de lamas fijas, paneles de screen con gran variedad de colores, pantallas anti mosquitos o paredes de cristal.

La estructura y las lamas son de aluminio extrusionado, que se pueden suministrar en acabados, lacados, anodizados e imitaciones a madera, siendo todos los accesorios de acero lo que garantiza la durabilidad del producto.



Coperpal con la intención de dar un servicio más completo a nuestros clientes crea la línea de decoración integrada por Estores, Verticales, Paneles japoneses, Cortinas de goma y Mamparas de baño.

Contamos con catálogos, muestrarios y tarifas específicas de todos estos productos para poder dar un servicio de calidad a nuestros clientes, resolviendo todas las posibles dudas que les puedan surgir y dándoles confianza a la hora de gestionar la venta de una nueva gama de productos.

# DECORACIÓN



# ALICANTINAS

## MADERA

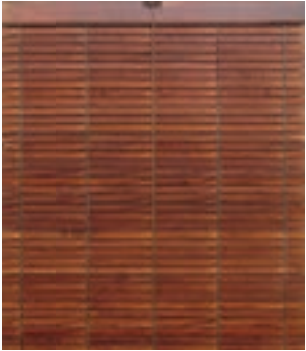

## PVC

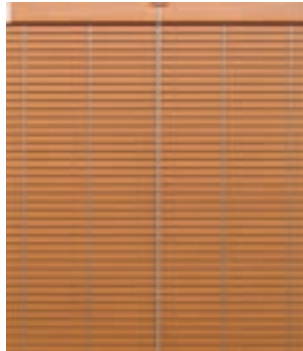

La persiana alicantina de madera está fabricada en PINO SORIA y barnizada con productos acrílicos de dispersión acuosa de alta calidad, que le proporcionan una excelente resistencia a la intemperie.



La Veneciana es un producto fabricado en Aluminio, pvc y madera, está formada por lamas de mayor o menor grosor que suben o bajan mediante cordeles y se pliegan o extienden a través de unas varillas que actúan como guías. Las lamas de las persianas venecianas pueden de esta forma variar su posición para permitir o no el paso de luz y regular su ángulo mediante un tirador de pvc, de forma que se pueda dejar pasar más o menos luz cuando tenemos la persiana veneciana bajada.

Las lamas más consumidas son la de 25mm pero también se disponen de 16 mm con una gran variedad de colores y combinaciones de los mismos.

# VENECIANAS



Coperpal cuenta con una nueva línea de distribución de estos productos, destacamos nuestra gran competitividad tanto en el precio como en el servicio, disponemos de extensos muestrarios que facilitan al cliente final la elección de telas ya sean transparentes u opacos y con independencia de la textura elegida.

El **Estor Enrollable** es la solución ideal para la protección solar de cualquier ambiente, desde ventanas muy pequeñas hasta las de grandes dimensiones. Permiten controlar la luz solar para crear ambientes más cómodos. Para ello disponemos de una extensa gama de tejidos técnicos, decorativos, blackout con diversas texturas y una amplia variedad cromática. Incluso admite la posibilidad de personalización a través de la incorporación de una foto de impresión digital.

La **Cortina vertical** es un producto tradicional, que constituye una alternativa ideal para cubrir ventanas de techo a suelo con gran facilidad. Disponible en diferentes materiales, colores y texturas, permite controlar de forma eficiente la entrada de luz, además puede manejarla tanto manualmente como por control remoto.

El **Panel japonés** está compuesto por paneles de tela que se deslizan sobre discretos rieles de aluminio en color blanco o gris. Nuestros tejidos permiten que el Panel Japonés ofrezca distintos niveles de privacidad y gran eficacia en control solar. La impresión digital sobre algunos de nuestros tejidos ofrece un plus decorativo muy personal.

## ESTORES



ENROLLABLE



PANEL JAPONÉS



MINI



VERTICAL



## CORTINAS DE GOMA

Siendo un producto muy tradicional, siguen pasando los años y se siguen utilizando, colocándose en las viviendas por su versatilidad; cortinas muy diferentes con gran gama de modelos predefinidos y un amplio colorido.

Cualquier modelo elegido de la tarifa se servirá en un plazo de 10 días.



BAÑO



FRONTALES



DUCHA



DISEÑO



## MAMPARAS DE BAÑO



SOLICITE SU CATÁLOGO  
DE MAMPARAS  
O  
DESCÁRGUELO AQUÍ







**C/ ALTURA Nº5 - POL. INDUSTRIAL DE SONEJA**  
**C.P. 12480 SONEJA (CASTELLÓN)**  
**TEL. 964 132 710**

**[WWW.COPERPAL.COM](http://WWW.COPERPAL.COM)**  
**[WWW.NEWSCOPERPAL.COM](http://WWW.NEWSCOPERPAL.COM)**

